

SELEKTA 170 top3

1700130

SELEKTA 174 top3

1740130



Zeitschaltuhr montieren

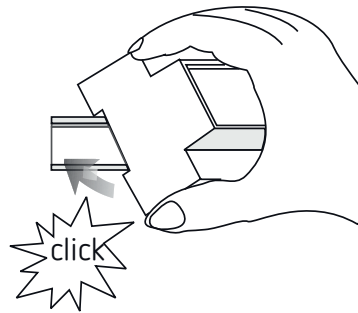

1. Grundlegende Sicherheitshinweise



! WARNUNG

Lebensgefahr durch elektrischen Schlag oder Brand!

➤ Montage ausschließlich von Elektrofachkraft durchführen lassen!

- Das Gerät ist für die Montage auf DIN-Hutschienen vorgesehen (nach EN 60715)
- Gangreserve (10 Jahre) verringert sich bei gestecktem Bluetooth OBELISK top3 (im Batteriebetrieb)
- Das Gerät entspricht Typ 1 STU nach IEC/EN 60730-2-7

2. Bestimmungsgemäße Verwendung

- Die astronomische Schaltuhr wird z. B. verwendet für Beleuchtungsanlagen (Straßen, Außentreppe, Schaukasten, Eingänge etc.)
- Verwendung nur in geschlossenen, trockenen Räumen

! Nicht verwenden an Schutzeinrichtungen, wie z. B. Fluchttüren, Brandschutzeinrichtungen etc.

Entsorgung

➤ Gerät umweltgerecht entsorgen

3. Montage und Anschluss



! WARNUNG

Lebensgefahr durch elektrischen Schlag oder Brand!

➤ Montage ausschließlich von Elektrofachkraft durchführen lassen!

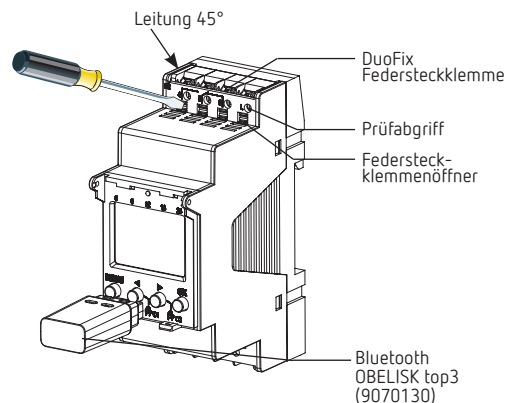

! Tiefe des Schaltschranks prüfen bei gestecktem OBELISK top3. Die Tiefe muss > 94 mm betragen.

- Auf DIN-Hutschiene montieren (nach EN 60715)
- Spannung freischalten
- Gegen Wiedereinschalten sichern
- Spannungsfreiheit prüfen
- Erden und kurzschließen
- Benachbarte, unter Spannung stehende Teile abdecken oder abschränken

Leitung anschließen



SELEKTA 170 top3

SELEKTA 174 top3

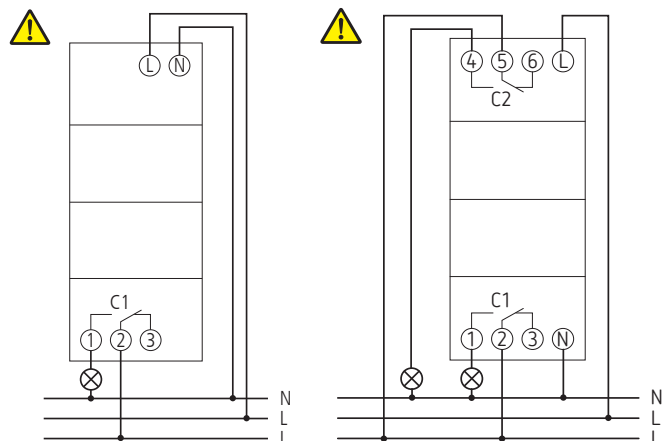

- Korrekter Anschluss zur einwandfreien Funktion der Null-durchgangsschaltung erforderlich
- Leitung auf 8 mm (max. 9) absolieren
- Leitung in 45° in die geöffnete DuoFix® Steckklemme stecken (2 Leitungen pro Klemmposition möglich)
- Um die DuoFix-Steckklemme zu öffnen, Schraubendreher nach unten drücken

Leitung lösen

- Federsteckklemmenöffner mit dem Schraubendreher nach unten drücken

4. Gerätebeschreibung

Display und Tasten

Programmierte EIN-Zeiten
 Datums-anzeige
 Kanalzustand
 ON = Ein
 OFF = Aus

Anzeige Sonnenaufgang/-untergang
 Zeitanzeige
 Wochentag von 1-7
 Anzeige der aktiven Tasten mit den jeweiligen Funktionen

MENU → **MENU** (left arrow) → **OK** (right arrow) → **OK**
 – Display aktivieren
 – Menü öffnen
 – Menü abbrechen
 – ESC (Menü verlassen)

– Auswahl speichern
 – Auswahl bestätigen

Wahlmöglichkeiten werden angezeigt

Bedienprinzip

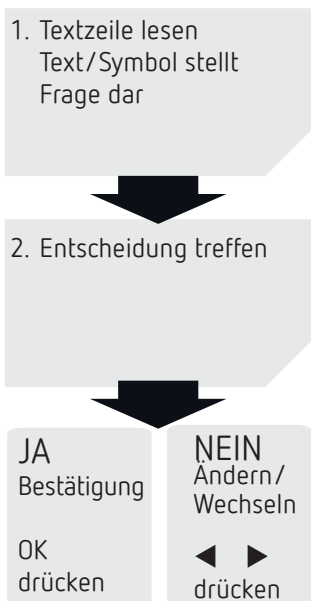

Übersicht Menüführung

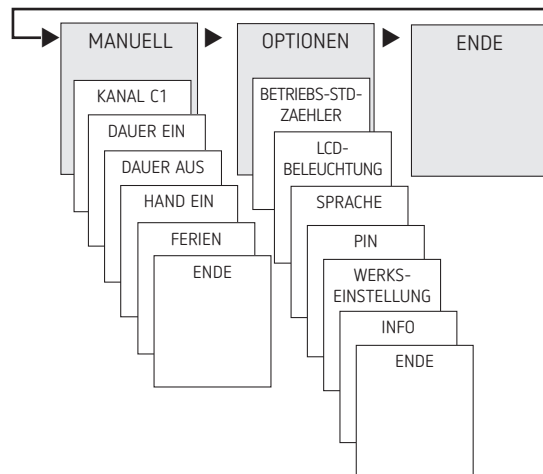
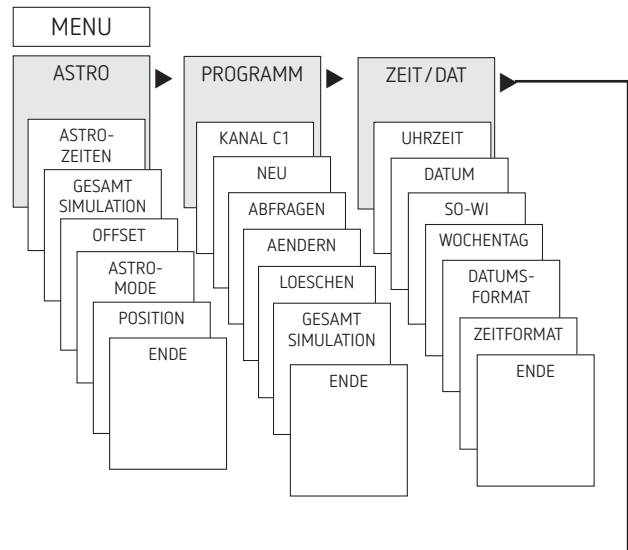

Erstinbetriebnahme

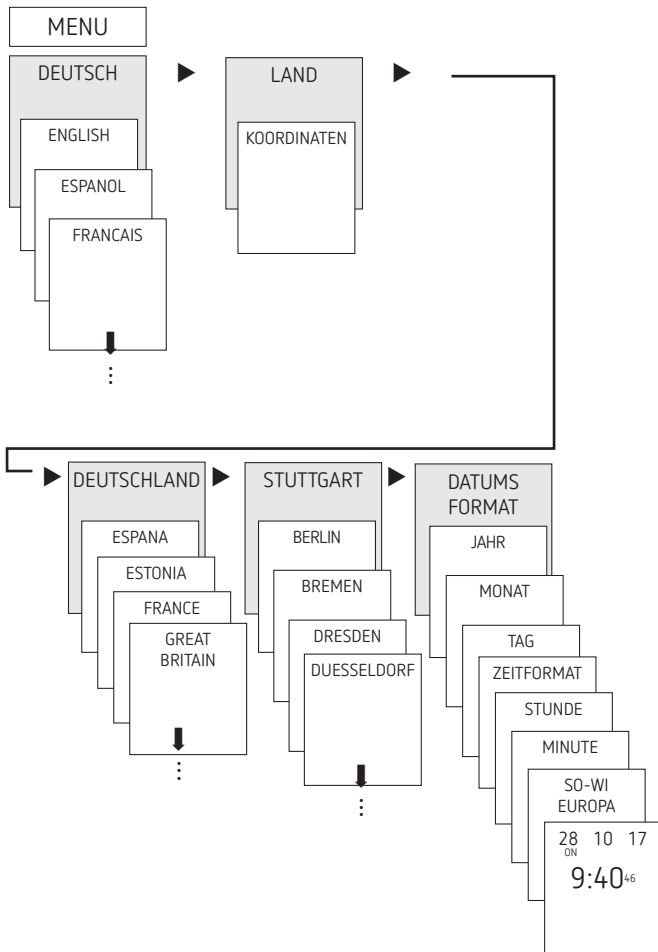

- Sprache, Land, Stadt, Datum, Zeit sowie Sommer- / Winterzeitregel (SO-WI) einstellen
- Beliebige Taste drücken und Anzeigen im Display folgen (siehe Bild).

5. Einstellungen und Funktionen

Menü ASTRO

Im Menü ASTRO können Astrozeiten, Gesamtsimulation, Offset, Astromode sowie Position (Ortsangaben) abgefragt oder verändert werden.

- Astrozeiten
Darstellung der Astrozeiten (einschließlich des Offsets) für den aktuellen Tag
- Gesamtsimulation
Darstellung des Schaltverhaltens mit einem frei wählbaren Startdatum (das Ferienprogramm wird nicht dargestellt)
- Offset
Mit dem Offset (Korrekturwert) können die berechneten Astrozeiten um $+/- 120$ min verschoben werden. Damit kann man die Astro-Ein- und Ausschaltzeit an örtliche Gegebenheiten (z. B. Berge, hohe Gebäude etc.) oder an persönliche Wünsche anpassen.

- Astromode
 - Abends-Ein, morgens-Aus: Bei Sonnenuntergang wird eingeschaltet, bei Sonnenaufgang wird ausgeschaltet (Beispiel: Straßenbeleuchtung)
 - Abends-Aus, morgens-Ein: Bei Sonnenuntergang wird ausgeschaltet, bei Sonnenaufgang wird eingeschaltet (Beispiel: Terrarium)
 - Astro inaktiv: Die Astrozeiten wirken nicht (nur die Schaltuhrfunktion „fixe Schaltzeit“)
- Position
 - Einstellung des Standortes über Auswahl einer Stadt oder über Koordinaten (Längen- /Breiten-grad, Zeitzone). Mit Bluetooth OBELISK top3 können bis zu 10 weitere Städte (= Favoriten) hinzugefügt werden.

Astrozeit/Position ändern

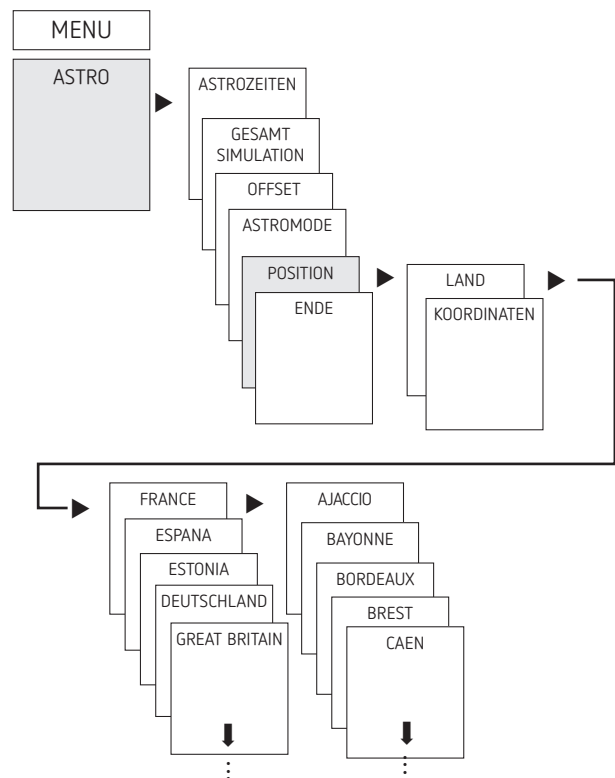

- Z. B. ein anderes Land, eine andere Stadt eingeben
- MENU drücken (siehe Bild).

Offset-Funktion einstellen

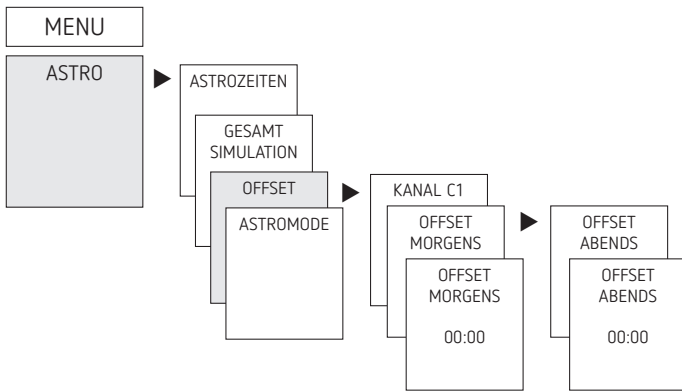

- MENU drücken
- ASTRO wählen, mit OK bestätigen
- OFFSET wählen, mit OK bestätigen
- KANAL wählen, mit OK bestätigen
- OFFSET MORGENS oder OFFSET ABENDS wählen, mit OK bestätigen
- Zeit einstellen, mit OK bestätigen

Sommer-/Winterzeit einstellen

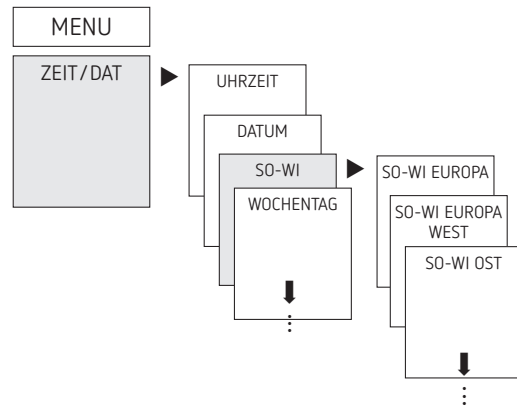

- MENU drücken
- ZEIT/DAT wählen, mit OK bestätigen
- SO-WI wählen, mit OK bestätigen
- Gewünschte Region für die SO-WI Zeit wählen, mit OK bestätigen

Feste Schaltzeit programmieren

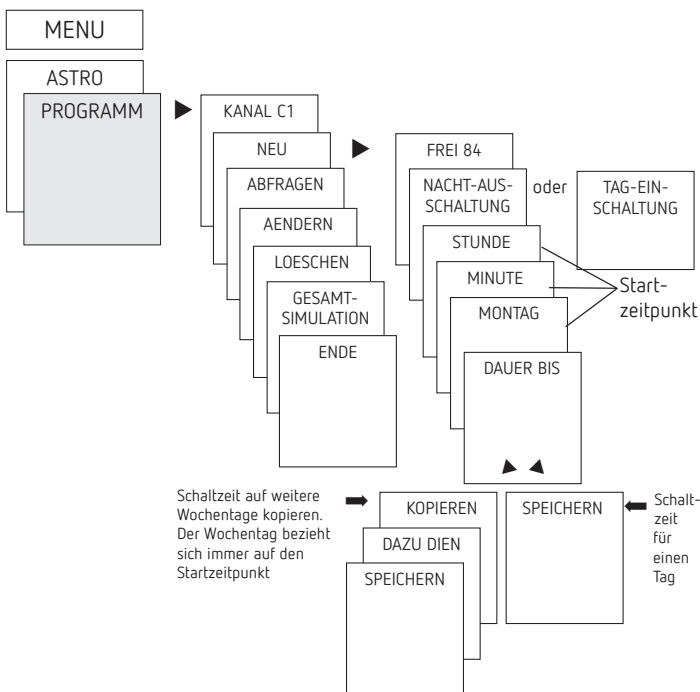

Dauer EIN / AUS schalten

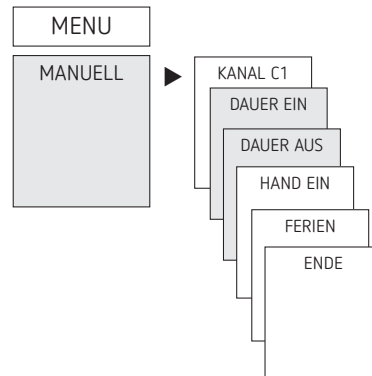

- MENU drücken
- MANUELL wählen, mit OK bestätigen
- KANAL wählen, mit OK bestätigen
- DAUER EIN oder DAUER AUS wählen, mit OK bestätigen

① Eine Schaltzeit besteht immer aus Startzeitpunkt und Endzeitpunkt (DAUER BIS). Z. B. Nachtausschaltung am Montag 23:00 – 05:00 Uhr

① Sie haben 56 freie Speicherplätze zur Verfügung

- MENU drücken
- PROGRAMM wählen, mit OK bestätigen
- KANAL wählen, mit OK bestätigen
- NEU wählen, mit OK bestätigen
- NACHT-AUSSCHALTUNG oder TAG-EINSCHALTUNG wählen, mit OK bestätigen
- Gewünschte Schaltzeiten (Stunden, Minuten, Tag) einstellen, mit OK bestätigen
- KOPIEREN oder SPEICHERN wählen
- Zum Speichern ► drücken, mit OK bestätigen
- Zum Kopieren OK drücken

Ferienfunktion einstellen

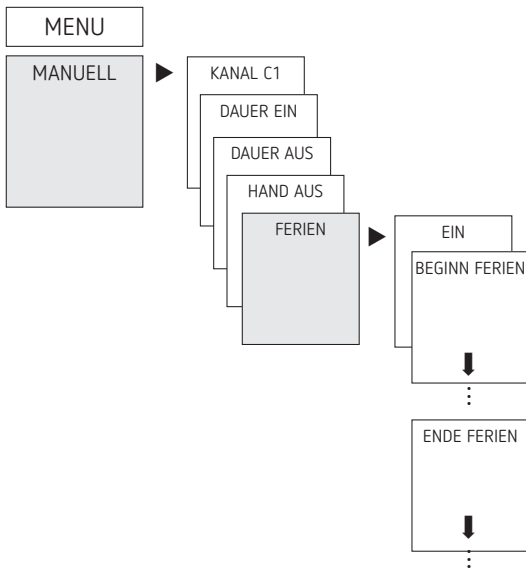

- MENU drücken
- MANUELL wählen, mit OK bestätigen
- KANAL wählen, mit OK bestätigen
- FERIEN wählen, mit OK bestätigen
- EIN wählen, mit OK bestätigen
- BEGINN FERIEN wählen, mit OK bestätigen
- JAHR, MONAT, TAG, STUNDE eingeben, mit OK bestätigen
- ENDE FERIEN auswählen, mit OK bestätigen
- JAHR, MONAT, TAG, STUNDE eingeben, mit OK bestätigen

PIN-Code aktivieren

Der PIN-Code wird menügeführt in OPTIONEN eingestellt.

- ① Wenn Sie den PIN vergessen haben, rufen Sie die Theben-Hotline an.
- ① Halten Sie die Seriennummer des Gerätes bereit!

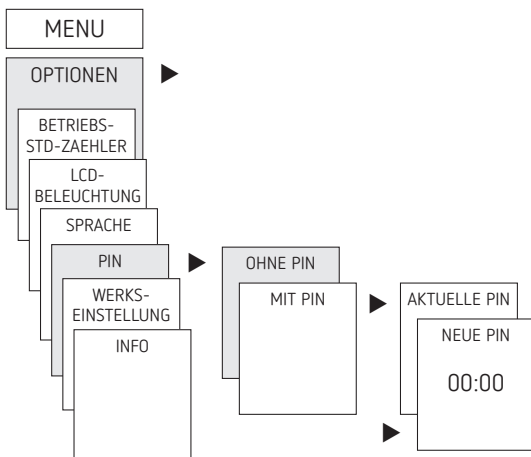

Hand- oder Dauerschaltung einstellen

Die Hand- oder Dauerschaltung kann menügeführt in MANUELL oder (in der Automatik-Anzeige) per Tastenkombination (siehe Bild) eingestellt werden.

- Handschaltung:
Umkehrung des Kanalzustandes bis zur nächsten automatischen bzw. programmierten Schaltung.

- Dauerschaltung:
Solange eine Dauerschaltung (Ein oder Aus) aktiviert ist, wirken die programmierten Schaltzeiten nicht

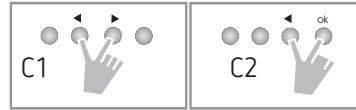

Handschaltung aktivieren

- Kurz beide Tasten gleichzeitig drücken

Dauerschaltung aktivieren

- 2 Sekunden beide Tasten gleichzeitig drücken

Hand-/Dauerschaltung aufheben

- Beide Tasten gleichzeitig drücken

Betriebsstundenzähler

Die Betriebsstunden des Kanals (Relais) werden im Menü OPTIONEN angezeigt und gelöscht. Überschreiten die Betriebsstunden den im Menü Service eingestellten Wert, wird im Display SERVICE angezeigt.

Beispiel: Austausch eines Leuchtmittels nach 5.000 h.

- Betriebsstunden löschen oder den im Service eingestellten Wert erhöhen (z. B. auf 10.000 h)

Bluetooth OBELISK top3 verwenden

Sämtliche Funktionen können auch mit der Speicherkarte Bluetooth OBELISK top3 (9070130) auf die Zeitschaltuhr übertragen werden.

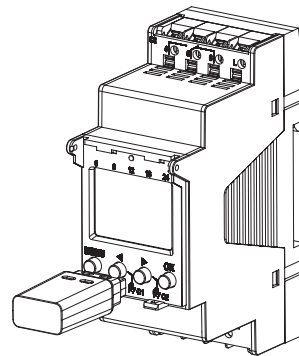

Kopieren OBELISK → UHR

Kopiert das Schaltprogramm und wahlweise alle Einstellungen der Zeitschaltuhr (z. B. Zeitformat etc.) aus der Speicherkarte in die Zeitschaltuhr.

Kopieren UHR → OBELISK

Kopiert alle Schaltprogramme und Einstellungen von der Zeitschaltuhr auf die Speicherkarte.

OBELISK-Programm starten

Übernimmt die Schaltzeiten, die auf der Speicherkarte programmiert sind.

Sobald die Speicherkarte entfernt wird, werden wieder die Schaltzeiten der Zeitschaltuhr aktiv.

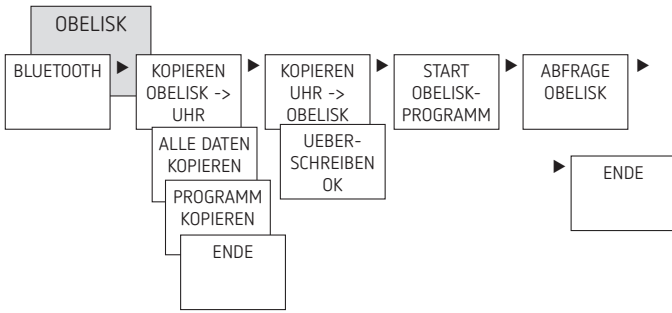

Nun können z. B. Projekte erstellt und hochgeladen werden.

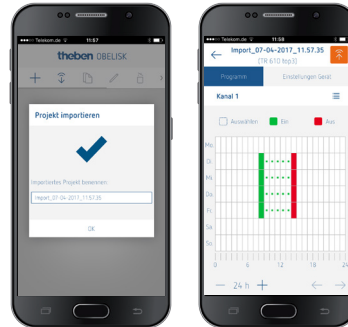



Zeitschluhr, Bluetooth OBELISK top3 und Smartphone (mit App) verbinden

Die Geräte der top3-Reihe können mit einer App (für Android, iOS) über mobile Endgeräte programmiert werden. Die Kommunikation findet über den Bluetooth OBELISK top3 statt. Es werden Schaltprogramme übertragen und direkte Schaltbefehle an das Gerät gesendet.

- App OBELISK top3 aus dem App Store oder Google Play Store downloaden



ⓘ Bluetooth-Verbindung nur im Automodus möglich, nicht im manuellen Modus wie OPTIONEN etc.

- App öffnen und mit einem der 3 Befehle aktivieren, d. h. „Download“ , „Handbefehl“  oder „Upload“  drücken
→ Gerät/Geräteliste erscheint im Display.

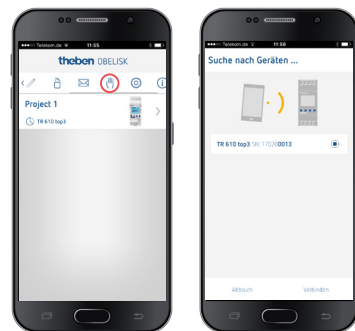

- „Verbinden“ drücken



- Bei der Schluhr auf OK drücken
→ Es erscheint BLUETOOTH AKTIV
- Innerhalb von 30 s in der App auf „Schließen“ drücken

Zeitschluhr resettet

- Gleichzeitig die 4 Tasten drücken
→ Sie können nun zwischen PROGRAMM BEHALTEN und PROGRAMM LOESCHEN wählen

6. Technische Daten

Betriebsspannung:	230 V AC +10 % / -15 %
Frequenz:	50–60 Hz
Standby:	0,4 W
Schaltleistung max.:	16 A (bei 250 V AC, $\cos \varphi = 1$)
Schaltleistung:	10 A (bei 250 V AC, $\cos \varphi = 0,6$)
Schaltleistung min.:	10 mA/230 V AC 100 mA/24 V AC/DC
Schaltausgang:	das Schalten beliebiger Außenleiter ist zulässig (SELEKTA 174 top3)
SELEKTA 170 top3:	zum Schalten von SELV (Sicherheitskleinspannung) geeignet
Schaltgenauigkeit:	sekundengenau
Schutzart:	IP 20 nach EN 60529
Schutzklasse:	II nach EN 60730-1 bei bestimmungsgemäßer Montage
Betriebstemperatur:	-30 °C ... +55 °C
Gangreserve:	10 Jahre bei +20 °C (ohne Bluetooth OBELISK top3)
Ganggenauigkeit (typisch):	$\pm 0,25$ s/Tag (25 °C)
Bemessungsstoßspannung:	4 kV
Verschmutzungsgrad:	2
Kontakt:	Wechsler
Max. Schaltspiel bei 16 A ohmscher Last:	50 000
Glühlampenlast:	2600 W
Halogenlampenlast:	2600 W
Leuchtstofflampen (VVG-Verlustarme Vorschaltgeräte): unkompensiert reihenkompensiert parallelkompensiert	2600 VA 2600 VA 1300 VA (130 μ F)
Kompaktleuchtstofflampen (EVG):	1100 W
LED-Lampen (< 2 W):	50 W
LED-Lampen (> 2 W):	600 W
Bluetooth OBELISK top3: – Schutzart: – Temperatur: – Reichweite:	IP 40 -30 °C ... +55 °C 15 m im Freifeld

ⓘ Das Display der Zeitschaltuhr ist nur voll funktionsfähig bei einer Temperatur von +5 °C – +55 °C.

7. Kontakt

Theben AG

Hohenbergstr. 32
72401 Haigerloch
DEUTSCHLAND
Tel. +49 7474 692-0
Fax ++49 7474 692-150

Hotline

Tel. +49 7474 692-369
hotline@theben.de

Addresses, telephone numbers etc.

www.theben.de