

Camry

— Premium —



CR2320

- | | |
|--------------------------------------|-------------------------------------|
| (GB) user manual - 3 | (DE) bedienungsanweisung - 5 |
| (FR) mode d'emploi - 8 | (ES) manual de uso - 10 |
| (PT) manual de serviço - 13 | (LT) naudojimo instrukcija - 16 |
| (LV) lietošanas instrukcija - 18 | (EST) kasutusjuhend - 20 |
| (HU) felhasználói kézikönyv - 28 | (BS) upute za rad - 25 |
| (RO) Instrucțiunea de deservire - 23 | (CZ) návod k obsluze - 32 |
| (RU) инструкция обслуживания - 44 | (GR) οδηγίες χρήσεως - 35 |
| (MK) упатство за корисникот - 30 | (NL) handleiding - 37 |
| (SL) navodila za uporabo - 40 | (FI) manwal ng pagtuturo - 47 |
| (PL) instrukcja obsługi - 51 | (IT) istruzioni operative - 67 |
| (HR) upute za uporabu - 42 | (SV) instruktionsbok - 56 |
| (DK) brugsanvisning - 62 | (UA) інструкція з експлуатації - 64 |
| (SR) Корисничко упутство - 59 | (SK) Používateľská príručka - 54 |
| (AR) دليل التعليمات - 70 | |

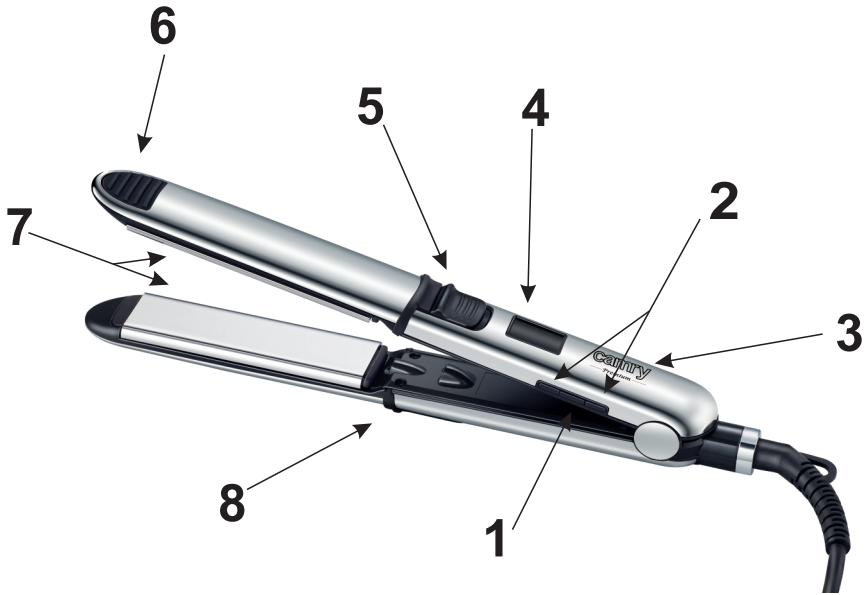

**SAFETY CONDITIONS IMPORTANT INSTRUCTIONS ON SAFETY OF USE PLEASE
READ CAREFULLY AND KEEP FOR FUTURE REFERENCE**

The warranty conditions are different, if the device is used for commercial purpose.

1. Before using the product please read carefully and always comply with the following instructions. The manufacturer is not responsible for any damages due to any misuse.
2. The product is only to be used indoors. Do not use the product for any purpose that is not compatible with its application.
3. The applicable voltage is 220-240 V, ~50/60Hz. For safety reasons it is not appropriate to connect multiple devices to one power outlet.
4. Please be cautious when using around children. Do not let the children to play with the product. Do not let children or people who do not know the device to use it without supervision.
5. **WARNING:** This device may be used by children over 8 years of age and persons with reduced physical, sensory or mental capabilities, or persons without experience or knowledge of the device, only under the supervision of a person responsible for their safety, or if they were instructed on the safe use of the device and are aware of the dangers associated with its operation. Children should not play with the device. Cleaning and maintenance of the device should not be carried out by children, unless they are over 8 years of age and these activities are carried out under supervision.
6. After you are finished using the product always remember to gently remove the plug from the power outlet holding the outlet with your hand. Never pull the power cable!!!
7. Never put the power cable, the plug or the whole device into the water. Never expose the product to the atmospheric conditions such as direct sun light or rain, etc.. Never use the product in humid conditions.
8. Periodically check the power cable condition. If the power cable is damaged the product should be turned to a professional service location to be replaced in order to avoid hazardous situations.
9. Never use the product with a damaged power cable or if it was dropped or damaged in any other way or if it does not work properly. Do not try to repair the defected product yourself because it can lead to electric shock. Always turn the damaged device to a professional service location in order to repair it. All the repairs can be done only by authorized service professionals. The repair that was done incorrectly can cause hazardous situations for the user.
10. Never put the product on or close to the hot or warm surfaces or the kitchen appliances like the electric oven or gas burner.
11. Never use the product close to combustibles.
12. Do not let cord hang over edge of counter or touch hot surfaces.
13. Never leave the product connected to the power source without supervision. Even when use is interrupted for a short time, turn it off from the network, unplug the power.
14. In order to provide additional protection, it is recommended to install residue current device (RCD) in the power circuit, with residual current rating not more than 30 mA. Contact professional electrician in this matter.
15. Never use this device close to water, e.g.: Under shower, in bathtub, or above sink filled with water.
16. If using the device in bathroom after use remove the power plug from the socket, because water proximity presents risk, even if the device is turned off.
17. Do not allow the device or power adaptor to wet. If the device falls into water,



immediately remove the power plug or power adaptor from the socket. If the device is powered, do not put hands in the water. Have the device checked by the qualified electrician before using it again.

18. Do not touch the device or power adaptor with wet hands.
19. The device has to be turned off after every use.
20. Do not leave the unit on to the wall outlet or power supply unit unattended.
21. If the device utilises a power adaptor, do not cover it, because this can cause a dangerous temperature rise and can damage the device. Always connect the power adaptor cable to the device, and then connect the power adaptor to the power socket.
22. Keep the device out of the reach of children. Using the devices by children must be supervised by adults.
23. The power cord should not touch hot parts of the device and should not be located near other heat sources.
24. Do not wrap electric cable around the device.
25. Do not use the appliance in the bath.
26. Do not remove dust or foreign bodies from the inside of the hair straightener using sharp objects.
27. Do not use outdoors or where aerosols are being used or where oxygen is being administered.
28. Do not cover the appliance, it might cause the accumulation of heat in its interior and it may cause damage or fire.
29. Hairsprays contain flammable materials. Do not apply them while using the device.
30. Do not use the device on people who are sleeping.
31. The device can be supplied only with the voltage specified on the housing.
32. During operation, do not place the device on wet surfaces or clothes.
33. After use, turn off and unplug the unit. Wait until the device cools down before storing.
34. During the operation ceramic plates heat up to high temperatures. Do not touch hot parts of the hair curling iron and do not allow contact with the skin of the head, because it may cause burns
35. The device is not designed to work with external schedulers or separate remote control system.

DESCRIPTION OF THE DEVICE

- | | | |
|-----------------------------|---|----------|
| 1. On/Off button | 2. Temperature setting +/- buttons 130°C - 190 °C ... - 230°C | |
| 3. Handle | 4. Blue LCD display | 5. Lock |
| 6. Silicone cool touch tips | 7. Titanium plates | 8. Stand |

USING THE DEVICE

To achieve the best results in hair straightening, use a device on washed, brushed and dry hair. To prevent hair damage, make sure to use the correct temperature setting for your hair type.

1. Before starting the device, the electrical wire should be fully unrolled.
 2. Insert the plug into the socket.
 3. Press the On/Off button (1) until the unit turns on and LCD display lights up.
 4. Adjust the temperature using the temperature buttons (2). During heat up time, the LCD temperature display will pulse from 0 to 5 blue lines until the desired temperature is reached. When the appliance reaches the desired temperature, the pulsing will stop, and all 5 lines will be displayed. Wait 15 seconds to allow the appliance to reach its working temperature.
 5. Starting from the top of the head choose a small strand of hair and straighten it and comb.
 6. Then put it between the plates (7)
 7. Move slowly away in the direction from the roots to the ends of hair.
- NOTE: The device is hot during operation. Do not touch the plates to the scalp or hands.
8. Repeat with the next strand until all the hair bands will be stretched.
 9. Wait until the hair cool down and comb them.
 10. After finishing work, turn off the straightener. Press On/Off button (1) and hold it for about 3 seconds until the LCD display turns off. Then unplug the power cord from the outlet.

AUTOMATIC SAFETY SHUT-OFF

After approximately one hour, the device will automatically shut itself off. To reactivate the device, press the On/Off button (1).

HINGE LOCK

This device has a closing lock switch (5) to make it easier to store. To lock the hair straightener, simply squeeze the handles (3) together and push the lock (5) to the locked position. To unlock, switch the lock (5) to the unlock position.

NOTE: Do not heat the device in the locked position.

CLEANING

1. Before cleaning, remove the plug from the socket and wait until hair straightener cools down.
2. Hair straightener should be cleaned with a damp cloth. Do not submerge in water or other liquids.
3. Do not wind the power cable the device.

TECHNICAL DATA

Voltage: 220-240V ~ 50/60Hz

Power: 55W

MAX Power: 500W



To protect your environment: please separate carton boxes and plastic bags and dispose them in corresponding waste bins. Used appliance should be delivered to the dedicated collecting points due to hazardous components, which may effect the environment. **Do not dispose this appliance in the common waste bin.**

DEUTSCH

ALLGEMEINE SICHERHEITSVORSCHRIFTEN LESEN SIE AUFMERKSAM WICHTIGE ANWEISUNGEN BEZÜGLICH DER SICHERHEIT DER BENUTZUNG BEWAHREN SIE DIESE FÜR DIE ZUKUNFT AUF

Bei Verwendung des Gerätes zu gewerblichen Zwecken werden die Garantiebedingungen geändert.

1. Vor dem ersten Gebrauch, die Bedienungsanleitung lesen und die dort angegebenen Hinweise beachten. Der Produzent trägt keine Verantwortung für Schäden, die aufgrund von bestimmungswidriger Nutzung oder unsachgemäßer Bedienung entstanden sind.
2. Das Gerät ist nur für den Hausgebrauch verwendet. Verwenden Sie es nicht für andere Zwecke als den bestimmungsgemäßen Gebrauch.
3. Das Gerät ausschließlich an die Steckdose 220-240 V - 50/60 Hz anschließen. Es darf nicht zu anderen, bestimmungswidrigen Zwecken benutzt werden. Wegen Vorsichtsmaßnahmen, sollten keine weiteren Geräte an den gleichen Stromkreis angeschlossen werden.
4. Falls sich Kinder in der Nähe befinden, sollte bei der Nutzung des Gerätes spezielle Vorsicht bewahrt werden. Dieses Gerät ist nicht zum Spielen für Kinder, sowie für Erwachsene, die sich mit der Bedienungsanleitung nicht vertraut gemacht haben, geeignet.
5. **WARNHINWEIS:** Dieses Gerät kann von Kindern im Alter von über 8 Jahren sowie von Personen von einer beschränkten körperlichen, sensorischen, psychischen Fähigkeit oder von Personen, die keine Erfahrung oder kein Kenntnisse von dem Gerät haben, nur dann genutzt werden, wenn die Nutzung unter Aufsicht einer Person, welche die Verantwortung für deren Sicherheit trägt, stattfindet oder diesen Personen Ratschläge bezüglich der sicheren Benutzung des Geräts erteilt wurden und sie sich den mit seiner Benutzung verbundenen Gefahren bewusst sind. Kinder dürfen nicht mit dem Gerät spielen. Die Reinigung und die Unterhaltung des Geräts dürfen nicht von Kindern durchgeführt werden, es sei denn, dass diese Kinder im Alter von über 8 Jahren sind und diese Tätigkeiten unter Aufsicht durchgeführt werden.
6. Nach der Benutzung, den Stecker aus der Steckdose ziehen und dabei die Steckdose mit der Hand festhalten. NIEMALS am Kabel ziehen.
7. Das Kabel, die Buchse, sowie das ganze Gerät nicht in Wasser oder andere Flüssigkeiten tauchen. Das Gerät vor Regen, Sonne usw. und vor Feuchtigkeit (z.B. im Badezimmer oder

Campingwagen) schützen.

8. Regelmäßig das Kabel prüfen. Falls das Kabel beschädigt ist, sollte es in einem spezialisierten Service ausgetauscht werden, um ev. Gefährdung zu vermeiden.

9. Falls das Kabel oder ein anderer Teil des Gerätes beschädigt oder das Gerät fallen gelassen wurde oder nicht ordnungsgemäß arbeitet, sollte es nicht benutzt werden. Das Gerät darf nicht durch unbefugte Personen repariert werden, da die Gefahr eines Stromstoßes besteht. Ein beschädigtes Gerät in einem spezialisierten Service zur Kontrolle oder Reparatur abgeben. Jegliche Reparaturen dürfen nur durch einen spezialisierten Service vorgenommen werden. Eine nicht korrekt ausgeführte Reparatur kann das Leben des Benutzers gefährden.

10. Das Gerät auf eine kühle, gerade Fläche, entfernt von wärmeausstrahlenden Geräten, wie: Elektroherd, Gasherd, usw. stellen.

11. Das Gerät nicht in der Nähe von leicht entzündlichen Materialien benutzen.

12. Das Kabel darf nicht außerhalb der Tischkante hängen oder heiße Flächen berühren.

13. Lassen Sie das Gerät oder den Adapter nicht unbeaufsichtigt, wenn es an das Stromnetz angeschlossen ist.

14. Es wird empfohlen, für zusätzlichen Schutz den Fehlerstromschutzschalter (RCD), dessen Bemessungsdifferenzstrom 30 mA nicht übersteigt, zu installieren. In diesem Bereich wenden Sie sich an einen Fachelektriker.



15. Benutzen Sie nicht das Gerät in der Nähe von Wasser, z.B.: unter der Dusche, in der Badewanne oder über dem Waschbecken mit Wasser.

16. Ziehen Sie den Stecker von der Steckdose aus, wenn das Gerät im Badzimmer genutzt wird, weil die Nähe von Wasser sogar dann gefährlich ist, wenn das Gerät ausgeschaltet ist.

17. Lassen Sie weder das Gerät noch das Netzteil nass werden. Ziehen Sie sofort den Stecker oder das Netzteil von der Steckdose aus, wenn das Gerät in Wasser fällt. Man darf nicht Hände in Wasser stecken, wenn das Gerät ans Netz angeschlossen ist. Vor der erneuten Benutzung sollte es durch den qualifizierten Elektriker geprüft werden.

18. Fassen Sie weder das Gerät noch das Netzteil mit nassen Händen.

19. Vor dem Ablegen des Gerätes soll man es jedes Mal ausschalten.

20. Lassen Sie weder das an die Steckdose angeschlossene Gerät noch das Netzteil ohne Aufsicht.

21. Wenn das Gerät mit dem Netzteil betrieben wird, decken Sie es nicht, weil das zum gefährlichen Temperaturanstieg und Beschädigung des Gerätes führen könnte. Stecken Sie immer zuerst den Stecker in das Versorgungsnetz am Gerät ein, dann das Netzteil in die Steckdose.

22. Bewahren Sie das Gerät außer der Reichweite der Kinder auf. Die Benutzung des Gerätes durch die Kinder muss durch die Erwachsenen beaufsichtigt werden.

23. Das Versorgungskabel darf keine aufgeheizten Teile des Gerätes berühren sowie sollte sich nicht in der Nähe der anderen Wärmequellen befinden.

24. Wickeln Sie nicht das Gerät mit dem elektrischen Kabel um.

25. Benutzen Sie nicht das Gerät beim Baden.

26. Es ist verboten, Staub oder fremde Körper aus dem Gerät mit den scharfen Gegenständen zu entfernen.

27. Benutzen Sie nicht das Gerät draußen, im Freien oder dort, wenn die Produkte in der Sprühdose genutzt werden oder der Sauerstoff verabreicht wird. Während des Betriebs wird das Gerät heiß. Stellen Sie nicht das Gerät in der Nähe der leichtentzündlichen Materialien.

28. Decken Sie nicht das Gerät ab, weil das zur Wärmeansammlung, seiner Beschädigung oder dem Brand führen kann.

29. Die Haarlacke und Sprühdosen enthalten die leichtentzündlichen Substanzen.

Benutzen Sie diese nicht während Anwendung des Gerätes.

30. Verwenden Sie nicht das Gerät an den schlafenden Personen.

31. Das Gerät darf ausschließlich mit dem an seinem Gehäuse angegebenen Spannung versorgt werden.

32. Legen Sie nicht das betriebene Gerät auf die nasse Fläche oder die Kleidung.

33. Schalten Sie das Gerät nach der Benutzung aus dem Netz ab und warten Sie vor dem Räumen ab, bis es abkühlt.

34. Während des Betriebs des Gerätes heizen die keramischen Fliesen zur hohen Temperatur auf. Berühren Sie nicht die heißen Teile des Gerätes mit bloßen Händen sowie vermeiden Sie den Kontakt mit der Haut des Kopfes, weil das mit Verbrennungen droht.

35. Das Gerät ist nicht zum Betrieb mit den externen Zeitschaltern oder zur getrennten Fernbedienung bestimmt.

BESCHREIBUNG DES GERÄTS

1. Ein / Aus-Taste
2. Temperatureinstellung +/- Tasten 130°C - 190 °C... - 230°C
3. Griff
4. Blaues LCD-Display
5. Sperren
6. Coole Silikon-Touch-Tipps
7. Titanplatten
8. Stehen

VERWENDUNG DES GERÄTS

Verwenden Sie ein Gerät für gewaschenes, gebürstetes und trockenes Haar, um die besten Ergebnisse bei der Haarglättung zu erzielen. Stellen Sie sicher, dass Sie die richtige Temperatureinstellung für Ihren Haartyp verwenden, um Haarschäden zu vermeiden.

1. Vor dem Starten des Geräts sollte das elektrische Kabel vollständig abgewickelt sein.
 2. Stecken Sie den Stecker in die Steckdose.
 3. Drücken Sie die Ein / Aus-Taste (1), bis sich das Gerät einschaltet und das LCD-Display aufleuchtet.
 4. Stellen Sie die Temperatur mit den Temperaturtasten (2) ein. Während der Aufheizzeit pulsiert die LCD-Temperaturanzeige von 0 bis 5 blauen Linien, bis die gewünschte Temperatur erreicht ist. Wenn das Gerät die gewünschte Temperatur erreicht, hört das Pulsieren auf und alle 5 Zeilen werden angezeigt. Warten Sie 15 Sekunden, bis das Gerät seine Arbeitstemperatur erreicht hat.
 5. Wählen Sie von der Oberseite des Kopfes aus eine kleine Haarsträhne, glätten Sie sie und kämmen Sie sie.
 6. Dann zwischen die Teller legen (7)
 7. Bewegen Sie sich langsam in Richtung von den Wurzeln bis zu den Haarspitzen.
- HINWEIS: Das Gerät ist während des Betriebs heiß. Berühren Sie die Kopfhaut oder die Hände nicht mit den Platten.
8. Wiederholen Sie dies mit der nächsten Strähne, bis alle Haarbänder gedehnt sind.
 9. Warten Sie, bis die Haare abgekühlt sind, und kämmen Sie sie.
 10. Schalten Sie nach Abschluss der Arbeiten den Haarglätter aus. Drücken Sie die Ein / Aus-Taste (1) und halten Sie sie etwa 3 Sekunden lang gedrückt, bis sich das LCD-Display ausschaltet. Ziehen Sie dann das Netzkabel aus der Steckdose.

AUTOMATISCHE SICHERHEIT AUSSCHALTEN

Nach ungefähr einer Stunde schaltet sich das Gerät automatisch aus. Drücken Sie die Ein / Aus-Taste (1), um das Gerät wieder zu aktivieren.

SCHARNIERSCHLOSS

Dieses Gerät verfügt über einen Schließsperrschalter (5), um die Aufbewahrung zu erleichtern. Um den Haarglätter zu verriegeln, drücken Sie einfach die Griffe (3) zusammen und drücken Sie das Schloss (5) in die verriegelte Position. Zum Entriegeln das Schloss (5) in die Entriegelungsposition schalten.

HINWEIS: Heizen Sie das Gerät nicht in der verriegelten Position.

REINIGUNG

1. Ziehen Sie vor dem Reinigen den Stecker aus der Steckdose und warten Sie, bis der Haarglätter abgekühlt ist.
2. Der Haarglätter sollte mit einem feuchten Tuch gereinigt werden. Tauchen Sie nicht in Wasser oder andere Flüssigkeiten.
3. Wickeln Sie das Netzkabel nicht auf das Gerät.

TECHNISCHE DATEN

Spannung: 220-240 V ~ 50/60 Hz

Leistung: 55 W

MAX Leistung: 500 W.



Den Pappkarton im Altpapier entsorgen. Polyäthylenbeutel (PE) in dem Behälter für Kunststoff entsorgen. Das abgenutzte Gerät zum Recycling zu einer offiziellen Sammelstelle bringen, da es gefährliche Substanzen enthält, die die Umwelt gefährden können. Das Gerät sollte in einer Form abgegeben werden, die eine weitere Nutzung unmöglich macht. Wenn es Batterien enthält, sollten diese rausgenommen und separat an einer Sammelstelle abgegeben werden. **Das Gerät darf nicht in den Hausmüll rausgeworfen werden!!**

CONSIGNES DE SECURITE.

INSTRUCTIONS IMPORTANTES CONCERNANT LA SECURITE D'UTILISATION.

LISEZ-LES ATTENTIVEMENT ET CONSERVEZ-LES POUR L'AVENIR"

En cas d'utilisation dans des fins commerciaux, les conditions de garantie changent."

1. Lisez ce mode d'emploi avant la première utilisation et suivez les conseils d'utilisation. Le fabricant n'est pas responsable des dégâts occasionnés par toute utilisation pour laquelle l'appareil n'est pas destiné ou en cas d'usage non conforme aux règles d'utilisation.
2. L'appareil est destiné à un usage domestique. Ne pas l'utiliser à d'autres fins que celles pour lesquelles il a été prévu.
3. L'appareil se branche uniquement à une prise 220-240 V ~ 50/60 Hz. Afin d'augmenter la sécurité de l'utilisation, il ne faut pas brancher plusieurs appareils électriques sur le même circuit électrique.
4. Lors de l'utilisation de l'appareil, il faut être particulièrement prudent s'il y a des enfants à proximité. Ne pas laisser les enfants jouer avec l'appareil. N'autoriser l'utilisation de l'appareil ni aux enfants ni aux personnes ne connaissant pas ce produit.
5. AVERTISSEMENT: Cet appareil peut être utilisé par les enfants de plus de 8 ans et par des personnes dont les capacités physiques, sensorielles ou mentales sont réduites ou encore des personnes n'ayant pas d'expérience ou de connaissance de cet appareil, seulement si cela s'effectue sous la surveillance d'une personne responsable de la sécurité, ou que ceux-ci ont reçu des instructions concernant une utilisation sûre de l'appareil et qu'ils sont conscients des risques inhérents à son utilisation. Les enfants ne doivent pas jouer avec l'appareil. Le nettoyage et l'entretien de l'appareil ne doivent pas être effectués par les enfants sauf s'ils ont plus de 8 ans et que ces manipulations sont surveillées.
6. Après chaque utilisation, débrancher la fiche d'alimentation de la prise de courant, en maintenant la prise avec la main. Ne pas tirer sur le cordon d'alimentation.
7. Ne pas tremper le cordon, la fiche ou l'appareil entier dans l'eau ou dans tout autre liquide. Ne pas exposer l'appareil à des conditions atmosphériques (pluie, soleil etc.). Ne pas l'utiliser non plus dans des conditions d'humidité élevée (salle de bain, mobile-homes humides).
8. Vérifier périodiquement l'état du cordon d'alimentation. Si le cordon d'alimentation est endommagé, il devra être changé par un service de réparation spécialisé afin d'éviter le danger.
9. Ne pas utiliser l'appareil si le cordon d'alimentation est endommagé, si l'appareil est tombé ou qu'il a été endommagé de quelque autre manière ou au cas où il ne fonctionne pas correctement. Ne pas réparer l'appareil soi-même car cela présente un risque d'électrocution. Un appareil endommagé doit être remis chez un professionnel pour vérification ou réparation. Toute réparation doit être effectuée par un service de réparation agréé. Une réparation mal effectuée peut constituer un danger non négligeable pour l'utilisateur.
10. L'appareil doit être posé sur une surface fraîche, stable et lisse, loin des appareils électroménagers dégageant de la chaleur (cuisinière électrique, brûleur à gaz etc.).
11. Ne pas utiliser l'appareil à proximité de matériaux inflammables.
12. Le cordon d'alimentation ne peut pas dépasser les bords de la table ou toucher des surfaces très chaudes.
13. Il est interdit de laisser l'appareil ou l'alimenteur branché à la prise de courant sans surveillance.
14. Afin d'assurer une protection supplémentaire, il est conseillé d'installer dans le réseau électrique un appareil à courant différentiel nominal ne dépassant pas 30 mA. Pour cela il



faut contacter un électricien spécialisé.

15. Il ne faut pas utiliser l'appareil près de l'eau, par exemple: dans la douche, baignoire ou sur l'évier avec de l'eau.

16. Lorsque l'appareil est utilisé dans la salle de bain, après l'avoir utilisé, retirez la fiche de la prise de courante, car la proximité de l'eau cause un danger même lorsque l'appareil est éteint.

17. Ne pas laisser l'appareil ni le feeder de mouiller. Dans le cas où l'appareil tombe dans l'eau, retirez immédiatement la fiche ou le feeder de la prise murale. Il ne faut pas mettre vos mains dans l'eau lorsque l'appareil est allumé. Avant de le réutiliser il doit être vérifié par un électricien qualifié.

18. Il ne faut pas toucher l'appareil ou l'adaptateur avec les mains mouillées.

19. Éteignez l'appareil chaque fois quand vous le mettez.

20. Il ne faut pas laisser l'appareil ou le feeder allumé dans la prise de courant sans surveillance.

21. Si l'appareil utilise un feeder, ne le couvrez pas, car ça pourrait conduire à une augmentation dangereuse de la température et des dommages de l'appareil. Toujours, comme le premier insérer la fiche dans la prise d'alimentation sur l'appareil et puis à une prise de courant.

22. Gardez l'appareil hors de portée des enfants. Utilisation de l'appareil par des enfants doivent être supervisés par des adultes.

23. Le cordon d'alimentation ne doit pas toucher les parties chaudes de l'appareil et ne doit pas être situé à proximité d'autres sources de chaleur.

24. Il ne faut pas enrouler l'appareil par de câble électrique.

25. Il ne faut pas utiliser l'appareil pendant le bain.

26. Il ne faut pas enlever la poussière ou le corps étrangers de l'intérieur de l'appareil en utilisant des objets pointus.

27. Il ne faut pas utiliser l'appareil en dehors, en plein air ou dans des endroits où ils sont utilisés les produits en aérosols ou l'oxygène est donné. Pendant le fonctionnement, l'appareil devient chaud. Ne pas placer l'appareil à proximité de matières inflammables.

28. Il ne faut pas couvrir l'appareil, car cela peut provoquer une accumulation de chaleur dans son intérieur, son dommage ou l'incendie.

29. Sprays pour les cheveux et sprays contiennent des substances inflammables. Ne les pas utiliser en train de l'utilisation de l'appareil.

30. Il ne faut pas utiliser l'appareil pour les gens qui dorment.

31. L'appareil peut être utilisé seulement avec la tension indiquée sur le boîtier.

32. Pendant le fonctionnement, ne placez pas l'appareil sur des surfaces ou des vêtements humides.

33. Après utilisation, débranchez l'appareil et attendez qu'il refroidisse.

34. Pendant le fonctionnement de l'appareil les carreaux céramiques deviennent chaud jusqu'à la température élevée. Il ne faut pas toucher les parties chaudes à mains nues et ne permettez pas de contact avec le cuir de la tête, car cela peut menacer des brûlures.

35. L'appareil ne peut pas être utilisé avec les minuteries externes ou le système séparé de commande à distance.

DESCRIPTION DE L'APPAREIL

1. Bouton marche / arrêté

3. Poignée

5. Verrouiller

7. Plaques en titane

2. Réglage de la température +/- boutons 130°C - 190 °C... - 230°C

4. Écran LCD bleu

6. Conseils tactiles en silicone

8. Stand

UTILISATION DE L'APPAREIL

Pour obtenir les meilleurs résultats dans le lissage des cheveux, utilisez un appareil sur cheveux lavés, brossés et secs. Pour éviter

d'endommager les cheveux, assurez-vous d'utiliser le réglage de température correct pour votre type de cheveux.

1. Avant de démarrer l'appareil, le fil électrique doit être complètement déroulé.

2. Insérez la fiche dans la prise.

3. Appuyez sur le bouton Marche / Arrêt (1) jusqu'à ce que l'appareil s'allume et que l'écran LCD s'allume.

4. Réglez la température à l'aide des boutons de température (2). Pendant le temps de chauffe, l'affichage de la température LCD clignote de 0 à 5 lignes bleues jusqu'à ce que la température souhaitée soit atteinte. Lorsque l'appareil atteint la température souhaitée, le pouls s'arrête et les 5 lignes s'affichent. Attendez 15 secondes pour permettre à l'appareil d'atteindre sa température de fonctionnement.

5. En partant du haut de la tête, choisissez une petite mèche de cheveux et lissez-la et peignez.

6. Ensuite, placez-le entre les plaques (7)

7. Éloignez-vous lentement en direction des racines jusqu'aux pointes des cheveux.

REMARQUE: l'appareil est chaud pendant son fonctionnement. Ne touchez pas les plaques au cuir chevelu ou aux mains.

8. Répétez avec la mèche suivante jusqu'à ce que toutes les bandes de cheveux soient étirées.

9. Attendez que les cheveux refroidissent et peignez-les.

10. Une fois le travail terminé, éteignez le lisseur. Appuyez sur le bouton marche / arrêt (1) et maintenez-le enfoncé pendant environ 3 secondes jusqu'à ce que l'écran LCD s'éteigne. Débranchez ensuite le cordon d'alimentation de la prise.

ARRÊT AUTOMATIQUE DE SÉCURITÉ

Après environ une heure, l'appareil s'éteindra automatiquement. Pour réactiver l'appareil, appuyez sur le bouton Marche / Arrêt (1).

VERROU DE CHARNIÈRE

Cet appareil possède un interrupteur de verrouillage de fermeture (5) pour faciliter le stockage. Pour verrouiller le fer à lisser, il suffit de serrer les poignées (3) et de pousser le verrou (5) en position verrouillée. Pour déverrouiller, placez le verrou (5) en position déverrouillée.

REMARQUE: ne chauffez pas l'appareil en position verrouillée.

NETTOYAGE

1. Avant le nettoyage, retirez la fiche de la prise et attendez que le fer à lisser refroidisse.

2. Le fer à lisser doit être nettoyé avec un chiffon humide. Ne plongez pas dans l'eau ou d'autres liquides.

3. N'enroulez pas le câble d'alimentation de l'appareil.

DONNÉES TECHNIQUES

Tension: 220-240V ~ 50 / 60Hz

Puissance: 55W

MAX Puissance: 500W



Respect de l'environnement. Nous vous prions de bien vouloir trier les emballages en carton ainsi que les sachets plastiques (en polyéthylène). L'appareil usagé ne doit pas être jeté à la poubelle mais remis au point de collecte prévu à cet effet car il contient des éléments pouvant être nocifs pour l'environnement. L'appareil électrique doit être remis de manière à limiter au maximum une éventuelle utilisation ultérieure. Si l'appareil contient des piles, il faut les retirer et les remettre à un autre point de collecte.

Ne pas jeter l'appareil dans une poubelle de déchets ménagers !!!

ESPAÑOL

CONDICIONES GENERALES DE SEGURIDAD

INSTRUCCIONES IMPORTANTES DE SEGURIDAD PARA EL USUARIO

POR FAVOR LEA ATENTAMENTE Y GUÁRDELAS PARA CONSULTAR EN EL FUTURO

Si usa el aparato con fines comerciales, las condiciones de la garantía cambiarán.

1. Antes de usar el equipo, lee las instrucciones del manual de uso y sigue las indicaciones que figuran en él. El fabricante no es responsable de los daños causados por el uso indebido del equipo o su manejo inadecuado.

2. El equipo sirve única y exclusivamente para el uso doméstico. No lo uses para otros fines que los indicados.

3. El dispositivo debe estar conectado únicamente a la toma de 220-240 V ~ 50/60 Hz. Para aumentar la seguridad del uso, no se recomienda conectar varios equipos electrónicos a un mismo circuito.

4. Hay que actuar con especial precaución durante el uso del equipo, si los niños están a su alcance. No dejar que los niños jueguen con el equipo ni que los niños o personas no familiarizadas usen el equipo.

5. **ADVERTENCIA:** Este dispositivo puede ser utilizado por niños mayores de 8 años y personas con capacidades físicas, sensoriales o mentales limitadas, sin experiencia y conocimiento, si lo hacen bajo la supervisión de una persona responsable de su seguridad y que tenga información sobre el uso seguro del dispositivo y sea consciente de los peligros

asociados con su uso. Los niños no deben jugar con el dispositivo. La limpieza y el mantenimiento no deben ser realizados por los niños, a menos que sean mayores de 8 años y lo hagan bajo supervisión.

6. Siempre, después de cada uso, saca la clavija de la toma de corriente sujetando la toma con la mano. NO tires del cable de alimentación.

7. No sumerjas el cable, la clavija ni el equipo entero en el agua ni otro líquido. No lo expongas a los efectos de las condiciones atmosféricas (lluvia, sol, etc.) ni tampoco los uses en condiciones de alta humedad (cuartos de baño, casas de camping).

8. Controla periódicamente el estado del cable de alimentación. Si el cable de alimentación está dañado, debería ser reemplazado por un taller especializado para evitar el peligro.

9. No use el equipo con el cable de alimentación dañado o si el equipo se ha caído o dañado de cualquier otra forma o no funciona correctamente. No repares el equipo sin ayuda, porque hay riesgo de parálisis. El equipo dañado debe ser llevado a un taller de reparaciones adecuado para comprobar su funcionamiento o reparar los daños. Todas las reparaciones se pueden realizar únicamente en los talleres de reparaciones autorizados. La reparación realizada incorrectamente puede causar un grave peligro para el usuario.

10. Coloca el equipo en una superficie fría, estable y plana, lejos de los equipos de cocina que se calientan, como cocina eléctrica, cocina de gas etc.

11. No uses el equipo cerca de los materiales inflamables.

12. El cable de alimentación no puede estar colgando del borde de la mesa o tocar las superficies calientes.

13. No deje sin supervisión el aparato encendido ni el cargador conectado a la red de alimentación.

14. Para asegurar más protección, se recomienda instalar en el circuito eléctrico un Diferencial (RCD) con la corriente diferencial no superior a 30 mA. En este caso hay que recurrir al especialista eléctrico.

 15. No use el aparato cerca del agua, p. ej.: en la ducha, la bañera ni encima del lavabo con agua.

16. Si utiliza el aparato en el baño, después de usarlo saque el cable del enchufe porque la cercanía del agua supone un riesgo, incluso cuando el aparato está apagado.

17. No permita que el aparato o el alimentador se mojen. Si el aparato cae en el agua, saque inmediatamente el cable o el alimentador del enchufe de alimentación. No meta las manos en el agua cuando el aparato está conectado a la red de alimentación. Antes de volver a utilizarlo, este debe ser comprobado por un electricista calificado.

18. No coja el aparato ni el alimentador con las manos mojadas.

19. El aparato debe ser apagado cada vez que esté parado.

20. No deje el aparato ni el alimentador encendido a la toma de corriente sin supervisión.

21. Si el aparato utiliza un alimentador, no lo tape, ya que esto podría conducir a un aumento peligroso de la temperatura y dañar el aparato. Siempre, en primer lugar, conecte el cable en el enchufe del aparato y después, el alimentador en la red de alimentación.

22. Guardar el aparato fuera del alcance de los niños. El uso del aparato por los niños debe ser supervisado por los adultos.

23. El cable de alimentación no debe tocar las partes calientes del aparato ni debe encontrarse cerca de otras fuentes de calor.

24. No envuelva el dispositivo con el cable eléctrico.

25. No utilizar el aparato durante el baño.

26. No remueva el polvo o cuerpos extraños del interior del aparato utilizando objetos afilados.

27. No use el aparato en el exterior, al aire libre o donde se utilizan los productos en aerosol o donde se suministra el oxígeno. Durante el funcionamiento el aparato se calienta. No coloque el aparato cerca de materiales inflamables.
28. No tape el aparato ya que esto puede causar una acumulación de calor en su interior, lo que puede provocar daños en el aparato o causar un incendio.
29. Lacas para el cabello y sprays contienen sustancias inflamables. No utilizarlos mientras se usa el aparato.
30. No utilizar el aparato a las personas que estén durmiendo.
31. El aparato puede ser alimentado solamente con el voltaje especificado en la carcasa.
32. Durante el funcionamiento no coloque el aparato en superficie mojada o ropa.
33. Después del uso, desenchufe el aparato de la red de alimentación y antes de guardarlo espere hasta que se enfríe.
34. Durante el funcionamiento del aparato las placas cerámicas se calientan hasta una temperatura muy alta. Está prohibido tocar las partes calientes del aparato con las manos sin protección y no permitir el contacto de las partes calientes con la piel de cabeza ya que esto puede causar quemaduras.
35. El aparato no está destinado a ponerse en funcionamiento por medio de un temporizador externo o de un sistema de regulación automática separado.

DESCRIPCIÓN DEL DISPOSITIVO

- | | |
|---------------------------------|--|
| 1. Botón de encendido / apagado | 2. Ajuste de temperatura +/- botones 130°C - 190 °C... - 230°C |
| 3. Manejar | 4. Pantalla LCD azul |
| 5. Bloqueo | 6. Puntas táctiles frescas de silicona |
| 7. Placas de titanio | 8. Stand |

UTILIZANDO EL DISPOSITIVO

Para lograr los mejores resultados en el alisado del cabello, use un dispositivo sobre cabello lavado, cepillado y seco. Para evitar daños en el cabello, asegúrese de usar la temperatura correcta para su tipo de cabello.

1. Antes de encender el dispositivo, el cable eléctrico debe estar completamente desenrollado.
 2. Inserte el enchufe en el zócalo.
 3. Presione el botón de Encendido / Apagado (1) hasta que la unidad se encienda y la pantalla LCD se ilumine.
 4. Ajuste la temperatura usando los botones de temperatura (2). Durante el tiempo de calentamiento, la pantalla LCD de temperatura emitirá de 0 a 5 líneas azules hasta alcanzar la temperatura deseada. Cuando el aparato alcance la temperatura deseada, la pulsación se detendrá y se mostrarán las 5 líneas. Espere 15 segundos para permitir que el aparato alcance su temperatura de trabajo.
 5. Comenzando desde la parte superior de la cabeza, elija un pequeño mechón de cabello, alíselo y peine.
 6. Luego colóquelo entre los platos (7)
 7. Aléjese lentamente en la dirección desde las raíces hasta las puntas del cabello.
- NOTA: El dispositivo está caliente durante la operación. No toque las placas con el cuero cabelludo o las manos.
8. Repita con el siguiente mechón hasta que se estiren todas las cintas para el cabello.
 9. Espere hasta que el cabello se enfríe y peine.
 10. Después de terminar el trabajo, apague la plancha. Presione el botón de encendido / apagado (1) y manténgalo presionado durante aproximadamente 3 segundos hasta que la pantalla LCD se apague. Luego desconecte el cable de alimentación de la toma de corriente.

CIERRE AUTOMÁTICO DE SEGURIDAD

Después de aproximadamente una hora, el dispositivo se apagará automáticamente. Para reactivar el dispositivo, presione el botón de Encendido / Apagado (1).

BLOQUEO DE BISAGRA

Este dispositivo tiene un interruptor de bloqueo de cierre (5) para facilitar su almacenamiento. Para bloquear el alisador del cabello, simplemente apriete las manijas (3) juntas y empuje el bloqueo (5) a la posición bloqueada. Para desbloquear, cambie el bloqueo (5) a la posición de desbloqueo.

NOTA: No caliente el dispositivo en la posición bloqueada.

LIMPIEZA

1. Antes de limpiar, retire el enchufe de la toma y espere hasta que la plancha se enfríe.
2. La plancha para el cabello debe limpiarse con un paño húmedo. No lo sumerja en agua u otros líquidos.
3. No enrolle el cable de alimentación del dispositivo.

DATOS TÉCNICOS

Voltaje: 220-240 V ~ 50 / 60Hz
 Potencia: 55W
 Potencia MÁX.: 500W



Preocupación por el medio ambiente. Por favor, lleva las cajas de cartón a un sitio de reciclaje. Las bolsas de polietileno se deben tirar al cubo de la basura amarillo (para envases). El equipo gastado debe ser entregado en el punto de almacenamiento adecuado, porque las piezas que constituyen el equipo pueden suponer un peligro para el medio ambiente. Debes entregar el equipo Hay que devolver el equipo eléctrico con el fin de evitar su reutilización. Si en el equipo se encuentran pilas, hay que sacarlas y entregar por separado, en un punto de almacenamiento adecuado. No tires el equipo al contenedor para residuos urbanos!!

PORTUGUÊS

CONDIÇÕES GERAIS DE SEGURANÇA AS INSTRUÇÕES IMPORTANTES RELATIVAS À SEGURANÇA DE UTILIZAÇÃO DEVEM SER LIDAS COM ATENÇÃO E GUARDADAS PARA A POSTERIOR UTILIZAÇÃO

Em caso da sua utilização para os fins comerciais, as condições de garantia são sujeitas às alterações.

1. Antes de começar a utilização do dispositivo deve-se ler o manual de serviço e as instruções nele incluídas. O fabricante não é responsável pelos danos causados pela utilização não conforme a sua aplicação ou pelo manejo inadequado do mesmo.
2. O dispositivo serve somente para uso doméstico. Não utilizar para outros fins, não conformes a sua aplicação.
3. O dispositivo deve-se ligar exclusivamente à tomada de 220-240 V ~ 50/60 Hz. Para aumentar a segurança de utilização, a um circuito de corrente não se devem ligar vários dispositivos elétricos ao mesmo tempo.
4. Devem-se tomar precauções especiais durante a utilização do dispositivo quando há crianças nas proximidades. Não se deve permitir brincar às crianças com o dispositivo. Não se deve permitir utilizar o dispositivo às crianças e pessoas não familiarizadas com o dispositivo.
5. **ADVERTÊNCIA:** O presente dispositivo pode ser utilizado pelas crianças com idade superior a 8 anos e pelas pessoas com capacidade física ou psíquica limitadas ou pelas pessoas que não foram instruídas com as regras de utilização, desde que tal utilização se realize sob vigilância de pessoa responsável pela segurança ou desde que estas pessoas tenham sido instruídas sobre as regras de utilização do aparelho e advertidas sobre o perigo relacionado com tal utilização. As crianças não devem brincar com o presente aparelho. A limpeza e conservação do aparelho não devem ser realizadas por crianças, a não ser que cumpram 8 anos de idade e desde que efetuadas sob vigilância de adultos.
6. Sempre depois de finalizar o uso, tirar o pino de tomada da tomada de alimentação agarrando com a mão a tomada de alimentação. **NÃO** tirar para si o cabo de alimentação.
7. Não submergir o cabo, pino de tomada nem todo o dispositivo em água ou outro líquido. Não expôr o dispositivo à ação das condições atmosféricas (chuva, sol, etc.) nem utilizar em condições de umidade aumentada (banheiros, casas de camping úmidas).
8. Verificar periodicamente o estado de cabo de alimentação. Se o cabo de alimentação está deteriorado, então deve ser substituído por uma oficina de reparos especializada para evitar o perigo.
9. Não utilizar o dispositivo com o cabo de alimentação deteriorado ou se foi deixado cair ou foi deteriorado de qualquer outra maneira ou funciona de maneira incorreta. Não o dispositivo por conta própria porque existe perigo de choque eléctrico.

O dispositivo deteriorado deve-se levar ao ponto de serviço técnico adequado para levar a cabo a verificação ou reparação. Todo tipo de reparações podem ser levadas a cabo somente pelos pontos de serviço técnico autorizados. A reparação realizada de maneira incorreta pode ser causa de grave perigo para o usuário."

10. O dispositivo deve-se colocar numa superfície fria, estável, plana, longe de aparelhos de cozinha que se esquentam como: cozinha elétrica, queimador a gas, etc.

11. Não utilizar o dispositivo perto de materiais inflamáveis.

12. O cabo de alimentação não pode pender da borda da mesa ou tocar superfícies quentes.

13. Não deixar sem supervisão o dispositivo ligado à tomada.

14. Para garantir a proteção adicional, recomenda-se instalar no circuito elétrico um disjuntor diferencial (RCD) destinado à corrente nominal inferior a 30 mA. Neste âmbito é recomendável perguntar um electricista.



15. Não utilizar o dispositivo na proximidade de água, p. ex.: no duche, na banheira ou em cima de lavabo com água.

16. Caso o dispositivo seja usado na casa de banho, após usá-lo, deve-se retirar a ficha da tomada porque a proximidade da água é perigosa, mesmo quando o dispositivo está desligado.

17. Não molhe o dispositivo ou a fonte de alimentação. Caso de o dispositivo cair na água, retire imediatamente a ficha ou a fonte de alimentação da tomada. É proibido pôr as mãos em água quando o dispositivo é ligado. Antes da utilização seguinte o dispositivo deve ser verificado por um electricista qualificado.

18. É proibido tocar o dispositivo ou a fonte de alimentação com as mãos molhadas.

19. O dispositivo deve ser desligado após cada utilização.

20. Não deixar sem supervisão o dispositivo nem a fonte de alimentação ligados à tomada.

21. Caso o dispositivo trabalhe com a fonte de alimentação, não a tape, porque isso poderia levar a um perigoso aumento da temperatura e estragar o dispositivo. Primeiro, deve sempre pôr a ficha na tomada no dispositivo e depois, na tomada elétrica.

22. Armazenar o dispositivo fora do alcance das crianças. A utilização do dispositivo por as crianças deve ser supervisionada por adultos.

23. O cabo de alimentação não deve tocar nas partes quentes do dispositivo e não deve ficar perto de outras fontes de calor.

24. Não enrolar o cabo de alimentação arredor do o dispositivo.

25. Não utilizar o dispositivo durante o banho.

26. Não remover pó ou corpos estranhos do interior do dispositivo usando objetos afiados.

27. Não se deve utilizar o dispositivo no exterior, ao ar livre ou onde se utilizam produtos em aerossol ou se administra oxigênio. Durante o funcionamento, o dispositivo torna-se quente. Não coloque o dispositivo perto de materiais inflamáveis.

28. Não cobrir o dispositivo, pois isso pode ser causa de acumulação de calor no seu interior, o que pode provocar danos ou incêndios.

29. Lacas de cabelo e sprays contêm substâncias inflamáveis. Não as use enquanto o dispositivo é utilizado.

30. Não use o dispositivo em pessoas que dormem.

31. O dispositivo pode ser alimentado somente com a tensão especificada na sua carcaça.

32. Durante o funcionamento não coloque o dispositivo sobre superfícies molhadas ou roupas.
33. Após o uso, desligue o dispositivo da rede elétrica antes de guarda-lo e espere até que ele esfrie.
34. Durante o funcionamento do dispositivo as placas de cerâmica se aquecem até a uma temperatura muito alta. É proibido tocar nas partes quentes do dispositivo com as mãos sem proteção e não permitir o contato das partes quentes com a pele de cabeça, pois isso pode causar queimaduras.
35. O aparelho não se destina a ser operado por meio de um temporizador externo ou um sistema de regulação automática separado.

DESCRIÇÃO DO DISPOSITIVO

1. Botão On / Off
2. Ajuste da temperatura +/- botões 130°C - 190 °C... - 230°C
3. Alça
4. Tela LCD azul
5. Bloqueio
6. dicas de toque legal de silicone
7. placas de titânio
8. Suporte

USANDO O DISPOSITIVO

Para obter os melhores resultados no alisamento, use um dispositivo em cabelos lavados, escovados e secos. Para evitar danos ao cabelo, use a configuração de temperatura correta para o seu tipo de cabelo.

1. Antes de iniciar o dispositivo, o fio elétrico deve estar totalmente desenrolado.
2. Insira o plugue no soquete.
3. Pressione o botão On / Off (1) até a unidade ligar e o visor LCD acender.
4. Ajuste a temperatura usando os botões de temperatura (2). Durante o tempo de aquecimento, o visor de temperatura do LCD pulsará de 0 a 5 linhas azuis até que a temperatura desejada seja atingida. Quando o aparelho atingir a temperatura desejada, a pulsação será interrompida e todas as 5 linhas serão exibidas. Aguarde 15 segundos para permitir que o aparelho atinja a temperatura de trabalho.
5. Começando pela parte superior da cabeça, escolha um pequeno fio de cabelo, alise-o e penteie-o.
6. Em seguida, coloque-o entre as placas (7)
7. Afaste-se lentamente na direção das raízes até as pontas dos cabelos.

NOTA: O dispositivo está quente durante a operação. Não toque as placas no couro cabeludo ou nas mãos.

8. Repita com o próximo fio até que todas as faixas sejam esticadas.
9. Espere até os cabelos esfriarem e penteie-os.
10. Após terminar o trabalho, desligue o alisador. Pressione o botão On / Off (1) e mantenha-o pressionado por cerca de 3 segundos até o visor LCD desligar. Em seguida, desconecte o cabo de alimentação da tomada.

DESLIGAMENTO AUTOMÁTICO DE SEGURANÇA

Após aproximadamente uma hora, o dispositivo se desligará automaticamente. Para reativar o dispositivo, pressione o botão On / Off (1).

BLOQUEIO DA DOBRADIÇA

Este dispositivo possui uma trava de fechamento (5) para facilitar o armazenamento. Para travar o alisador de cabelo, basta apertar as alças (3) e empurrar a trava (5) para a posição travada. Para destravar, coloque a trava (5) na posição destravada.

NOTA: Não aqueça o dispositivo na posição travada.

LIMPEZA

1. Antes de limpar, remova o plugue da tomada e aguarde até o alisador esfriar.
2. O alisador de cabelo deve ser limpo com um pano úmido. Não mergulhe em água ou outros líquidos.
3. Não enrole o cabo de alimentação do dispositivo.

DADOS TÉCNICOS

Tensão: 220-240V ~ 50 / 60Hz

Potência: 55W

MAX Potência: 500W



Proteção do meio ambiente. Rogamos, os embalagens de cartão destinem-se para papéis velhos. Os sacos de polietileno (PE) devem-se colocar em contenedores para material plástico. O dispositivo usado deve-se levar a um ponto de armazenamento adequado porque os componentes perigosos que ficam dentro do dispositivo podem ser perigosos para o meio ambiente. O dispositivo elétrico deve-se entregar de modo que se reduza a sua nova utilização e uso. Se no dispositivo há pilhas, devem-se tirar e levar a um ponto de armazenamento em separado. Não colocar o dispositivo em contenedores para resíduos municipais!!

LIETUVIŲ

BENDROSIOS SAUGOS SĄLYGOS SVARBIAS SAUGAUS NAUDOJIMO INSTRUKCIJAS BŪTINA ATIDŽIAI PERSKAITYTI IR IŠSAUGOTI ATEIČIAI

Jeigu prietaisas naudojama komerciniais tikslais, taikomos kitokios garantijos sąlygos.

1. Prieš pradėdant naudoti prietaisą būtina perskaityti naudojimo instrukciją ir vadovautis joje pateikiamais nurodymais. Gamintojas neatsako už žalą, padarytą naudojant prietaisą ne pagal jo paskirti ar netinkamai jį naudojant.

2. Prietaisas skirtas naudoti tik namų ūkyje. Nenaudoti kitiems tikslams, neatitinkantiems jo paskirties.

3. Prietaisą galima jungti tik į 220-240 V ~ 50/60 Hz. Naudojimo saugai padidinti į vieną srovės grandinę vienu metu nejungti kelių elektros prietaisų.

4. Būtina imtis ypatingo atsargumo naudojantis prietaisu, kai šalia yra vaikų. Neleisti vaikams žaisti su prietaisu. Neleisti vaikams ar prietaiso neišmanantiems asmenims juo naudotis.

5. SPĖJIMAS: Šis prietaisas gali būti naudojamas vyresnių nei 8 metų amžiaus vaikų ir ribotų fizinių, jutiminių ar psichinių gebėjimų ar asmenų, neturinčių patirties ar nemokančių naudotis, jeigu juos prižiūri už jų saugą atsakingas asmuo ar jiems buvo paaiškinta, kaip saugiai naudoti prietaisą ir jie suvokia su jo naudojimu susijusius pavojus. Neleisti vaikams žaisti su prietaisu. Neleisti prietaisą valyti ir prižiūrėti vaikams, nebent jie yra vyresni nei 8 metų amžiaus ir juos prižiūri.

6. Prieš valant ar baigus naudoti kištuką ištraukti iš tinklo lizdo prilaikant lizdą ranka. NETRAUKTI už maitinimo laido.

7. Nenardinti laido, kištuko ar viso prietaiso į vandenį ar kitokį skystį. Nepalikti prietaiso, kad jį veiktų aplinkos veiksniai (lietus, saulė ir pan.), taip pat nenaudoti padidėjusios drėgmės sąlygomis (vonios kambariuose, drėgnuose kempingo nameliuose).

8. Periodiškai patikrinti maitinimo laido būklę. Pažeistas laidas turėtų būti pakeistas specializuotos taisyklos, kad būtų išvengta galimo pavojaus.

9. Nenaudoti prietaiso, jeigu pažeistas maitinimo laidas ar prietaisas buvo numestas, kitaip sugadintas arba netinkamai veikia. Netaisyti prietaiso savarankiškai, nes gresia smūgis. Sugadintą prietaisą atiduoti atitinkamam servisui, kad patikrintų ar pataisytų. Bet kokius taisymus gali atlikti tik įgaliotieji servais. Netinkamai atliktas taisymas gali kelti rimtą pavojų naudotojui.

10. Prietaisą statyti ant vėsaus, stabilaus, lygaus paviršiaus, toliau nuo kaistančių virtuvės prietaisų: elektrinės viryklės, dujų degiklių ir pan.

11. Nenaudoti prietaiso šalia degių medžiagų.

12. Maitinimo laidas negali kabėti už stalo briaunos ar liestis su karštais paviršiais.

13. Nepalikti į lizdą įjungto prietaiso be priežiūros.

14. Papildomai apsaugai užtikrinti rekomenduojama elektros tinkle įrengti srovės diferencinį prietaisą (RCD), kurio vardinė diferencinė srovė neviršija 30 mA. Šiuo atveju būtina kreiptis į kvalifikuotą elektriką.

 15. Negalima naudotis įrenginiu, kur yra vanduo pvz.: po dušu, vonioje ir virš kriauklės, pripildytos vandeniu.

16. Kai įrenginys yra naudojamas vonios kambaryje, po naudojimo reikia išimti kištuką iš lizdo, nes vanduo kelia grėsmę net ir tada, kai įrenginys yra išjungtas.

17. Negalima prileisti prie įrenginio ir maitintuvo sušlapimo. Kuomet įrenginys įkris į vandenį, reikia nedelsiant ištraukti kištuką ir maitintuvą iš tinklinio lizdo. Negalima mirkyti rankų

vandenyje, kai įrenginys yra įjungtas į tinklą. Prieš pakartotinį naudojimą įrenginį turi patikrinti kvalifikuotas elektrikas.

18. Negalima imti įrenginio ir maitintuvo šlapiomis rankomis.

19. Kiekvieną kartą, padėjus įrenginį į vietą, reikia jį išjungti.

20. Negalima palikti be priežiūros įjungto įrenginio ir maitintuvo į lizdą.

21. Jeigu įrenginys yra prijungtas prie maitintuvo, negalima jo uždengti, todėl, kad gali tai privesti prie pavojingo temperatūros didėjimo ir įrenginio pažeidimo. Visada, pirmiausia reikia dėti kištuką į maitinimo lizdą, esantį įrenginyje, o vėliau maitintuvą į tinklinį lizdą.

22. Įrenginį reikia saugoti nuo vaikų. Kuomet vaikai naudoja įrenginį būtina yra suaugusių priežiūra.

23. Maitinimo laidas negali liesti išilusių įrenginio dalių ir negali būti šalia kitų šilumos šaltinių.

24. Negalima įrenginio apvynioti elektros laidais.

25. Negalima įrenginio naudoti maudymosi metu.

26. Negalima šalinti dulkių ar kitų svetimkūnių iš įrenginio vidaus aštriais daiktais.

27. Negalima naudoti įrenginio lauke, gryname ore arba ten, kur yra naudojami aerosoliniai produktai arba ten kur yra teikiamas deguonis. Darbo metu įrenginys stipriai iššyla. Negalima dėti įrenginio šalia lengvai degių medžiagų.

28. Negalima įrenginio dengti, todėl kad tai gali privesti prie šilumos kaupimosi įrenginio viduje, pažeidimo arba gaisro.

29. Plaukų lakuose ir sprėjuose yra degios medžiagos. Todėl negalima jų naudoti įrenginio naudojimo metu.

30. Negalima naudoti įrenginio, kuomet kiti asmenys miega.

31. Įrenginys gali būti maitinimas vien tik galia, nurodyta ant jo korpuso.

32. Veikimo metu negalima dėti įrenginio ant šlapio paviršiaus arba drabužių.

33. Panaudojus reikia išjungti įrenginį iš tinklo ir prieš padėjimą į vietą palaukti kol atves.

34. Įrenginio veikimo metu keraminės plytelės iššyla ir pasiekia aukštą temperatūrą.

Negalima liesti karštų įrenginio dalių rankomis ir negalima prileisti prie sąlyčio su galvos oda, nes tai gali privesti prie nudegimo.

35. Įrenginys nėra skirtas darbui su išoriniais laiko išjungikliais arba su atskira nuotoline reguliavimo sistema.

ĮRENGINIO APRAŠYMAS

- | | |
|----------------------------------|---|
| 1. Įjungimo / išjungimo mygtukas | 2. Temperatūros nustatymas +/- mygtukai 130°C - 190 °C... - 230°C |
| 3. Rankena | 4. Mėlynas LCD ekranas |
| 5. Užraktas | 6. Silikoniniai vėsūs jutikliniai patarimai |
| 7. Titano plokštės | 8. Stendas |

ĮRENGINIO NAUDOJIMAS

Norėdami pasiekti geriausių plaukų tiesinimo rezultatų, naudokite prietaisą ant nuplautų, nuplautų ir nususintų plaukų. Norėdami užkirsti kelią plaukams, išitinkinkite, kad naudojate tinkamą plaukų tipą.

1. Prieš įjungdami prietaisą, elektros laidas turėtų būti visiškai išvyniotas.

2. Įkiškite kištuką į lizdą.

3. Spauskite įjungimo / išjungimo mygtuką (1), kol prietaisas įsijungs ir LCD ekranas užsidegs.

4. Temperatūros mygtukais (2) sureguliuokite temperatūrą. Kaitinimo metu LCD temperatūros ekranas pulsuoja nuo 0 iki 5 mėlynų linijų, kol bus pasiekta norima temperatūra. Kai prietaisas pasiekia norimą temperatūrą, pulsas sustos ir bus rodomos visos 5 eilutės. Palaukite 15 sekundžių, kad prietaisas pasiektų darbinę temperatūrą.

5. Pradėkite nuo galvos viršaus ir pasirinkite mažą plaukų sruogą ir ištiesinkite ją ir šukite.

6. Tada įdėkite jį tarp plokštelių (7)

7. Lėtai judėkite link nuo plaukų šaknų iki plaukų galiukų.

PASTABA: prietaisais veikia karštas. Nelieskite plokštelīu pie galvos odos ar ranku.

8. Kartokite su kita gija, kol visos plauku juostas bus īstemptos.

9. Palaukite, kol plaukai atvīs, ir ūukite juos.

10. Baigē darbu, īsjunkite tiesintuvu. Paspauskite ījungimo / īsjungimo mygtuku (1) ir palaikykite jī mažu daugu 3 sekundes, kol LCD ekranas īsjijungs. Tada atjunkite maitinimo laidu nuo līzdo.

AUTOMATINIO SAUGOS IŠJUNGIMAS

Mažu daugu po valandos prietaisais automatiškai īsjijungs. Norėdami īs naujo suaktyvinti įrenginį, paspauskite ījungimo / īsjungimo mygtuku (1).

HINGE LOCK

Šis prietaisais turi uždarymo użrakto jungiklį (5), kad būtų lengviau laikyti. Norėdami użfiksuoti plauku tiesintuvu, tiesiog suspauskite

rankenas (3) ir pastumkite użraktu (5) į użfiksuota padėtį. Norėdami atrakinti, perjunkite użraktu (5) į atrakinimo padėtį.

PASTABA: nešildykite prietaiso użrakintoje padėtyje.

VALYMAS

1. Prieš valydami ištraukite kištuku iš līzdo ir palaukite, kol plauku tiesintuvas atvīs.

2. Plauku tiesintuvu reikia nuvalyti drėgna šluoste. Nemerkite į vandenį ar kitus skysčius.

3. Nevyniokite prietaiso maitinimo laido.

TECHNINIAI DUOMENYS

Įtampa: 220–240 V ~ 50/60 Hz

Galia: 55W

MAX Galia: 500W



Rūpinantis aplinka. Kartono pakuotes atiduoti į makulatūrą. Polietileno (PE) maišelius mesti į plastikui skirtą konteinerį. Susidėvėjęs prietaisais atiduoti į atitinkamą atliekų surinkimo vietą, nes prietaisais esančios pavojingos medžiagos gali kelti grėsmę aplinkai. Elektrinį prietaisais atiduoti tokį, kad nebūtų galima jo pakartotinai naudoti ir panaudoti. Jeigu prietaisais yra baterijos, būtina jas išimti ir atskirai atiduoti į atliekų surinkimo vietą.

Nemesti prietaiso į buitinių atliekų konteinerį!

LATVIEŠU

VISPĀRĪGI DROŠĪBAS NOTEIKUMI SVARĪGI DROŠAS IZMANTOŠANAS NORĀDĪJUMI. LŪDZU, UZMANĪGI IZLASIET UN SAGLABĀJIET

Ja ierīce tiek izmantota komerciāliem nolūkiem, garantijas nosacījumi mainās.

1. Pirms ierīces lietošanas, uzmanīgi izlasīt lietošanas instrukciju un rīkoties saskaņā ar tās norādījumiem. Ražotājs nenes atbildību par bojājumiem, kas radušies ierīces nepareizas vai citādi neatbilstošas lietošanas rezultātā.

2. Ierīce paredzēta lietošanai tikai mājas apstākļos. Neizmantojiet ierīci mērķiem, kas neatbilst instrukcijā norādītajiem.

3. Ierīci pieslēgt tikai 220-240 V ~ 50/60 Hz tīkla spriegumam. Ar mērķi palielināt lietošanas drošību, nepieslēgt elektropadeves tīklam vienlaicīgi vairākas elektriskās ierīces.

4. Ievērot īpašu piesardzību ierīces lietošanas laikā, ja tuvumā atrodas mazi bērni. Neļaut bērniem rotaļāties ar ierīci. Neatļaut ierīci lietot bērniem vai ar tās lietošanu neiepagāzīstīnātām personām.

5. BRĪDINĀJUMS: Šo ierīci nedrīkst izmantot bērni, kuri nav sasnieguši 8 gadu vecumu, personas ar ierobežotām fiziskām vai garīgām spējām vai personas, kurām nav pieredzes vai zināšanas darbā ar ierīci, ja vien ierīces izmantošana nenotiek atbildīgās personas uzraudzībā vai sekojot atbildīgās personas norādījumiem par drošu aprīkojuma ekspluatāciju, apzinoties draudus saistībā ar ierīces izmantošanu. Bērniem nevajadzētu rotaļāties ar ierīci. Ierīces tīrīšanu un uzglabāšanu nedrīkst veikt bērni, kuri nav sasnieguši vismaz 8 gadu vecumu. Šīs darbības jāveic pieaugušo personu uzraudzībā.

6. Vienmēr atvienojiet strāvas vadu no elektropadeves tīkla pēc ierīces lietošanas beigām, kontaktligzdu pieturot ar roku. NERAUJIET aiz strāvas vada.

7. Neiegremdējiet strāvas vadu, kontaktdakšu kā arī pašu ierīci ūdenī vai arī jebkāda cita veida šķidrumā. Nepakļaujiet ierīci laika apstākļu iedarbībai (lietus, saule, utml.), kā arī nelietojiet ierīci pārmērīga mitruma apstākļos (vannasistabas, mitri kempinga namiņi).

8. Periodiski pārbaudiet strāvas vada stāvokli. Ja strāvas vads ir bojāts, tas ir jānomaina pret jaunu kvalificētā remontdarbu darbnīcā, lai izvairītos no nevēlamām sekām.
9. Nelietojiet ierīci ar bojātu strāvas vadu, ierīci, kas sabojāta nometot vai kļādu citu apstākļu rezultātā kā arī ierīci, kas nepareizi darbojas. Nemēģiniet labot ierīci pašrocīgi, šāda darbība draud ar strāvas triecienu. Bojātu ierīci nododiet attiecīgajā servisa punktā, lai pārbaudītu vai remontētu ierīci. Visa veida remonta darbus drīkst veikt tikai pilnvarota persona autorizētos servisa centros. Nepareizi remonta darbi var izraisīt nopietnus draudus lietotāja veselībai.
10. Ierīci novietot uz vēsas, stabilas, līdzenas virsmas, prom no silstošām virtuves ierīcēm, tādām kā, piemēram: elektriskā plīts, gāzes deglis, utml.
11. Nelietojiet ierīci viegli uzliesmojošu materiālu tuvumā.
12. Strāvas vads nedrīkst nokarāties pāri galda malai vai būt saskarsmē ar karstām virsmām.
13. Neatstājiet ierīci pievienotu elektropadeves tīklam bez uzraudzības.
14. Papildu aizsardzībai, vannas istabas elektrības piegādes ķēdē ieteicams uzstādīt paliekošās strāvas iekārtu (RCD) ar nominālo strāvu, kas nepārsniedz 30 mA. Šajā sakarā,  lūdzu, sazinieties ar kvalificētu elektriķi.
15. Ierīci nedrīkst izmantot ūdens tuvumā, piem.: dušā, vannā vai virs izlietnes ar ūdeni.
16. Izmantojot ierīci vannas istabā, tā ir jāatvieno no tīkla pēc izmantošanas, jo ūdens tuvums ir bīstams pat tad, kad ierīce ir izslēgta.
17. Nepieļaujiet ierīces vai barošanas bloka samirkšanu. Ja ierīce ir iekritusi ūdenī, nekavējoties izņemiet kontaktdakšu vai barošanas bloku no elektrotīkla kontaktligzdas. Neievietojiet rokas ūdenī, kad ierīce ir pieslēgta elektrotīklam. Pirms atkārtotas izmantošanas, ierīci nododiet pārbaudei kvalificētam elektriķim.
18. Ierīci vai barošanas bloku nedrīkst satvert ar slapjām rokām.
19. Pirms ierīces atstāšanas, izslēdziet to.
20. Neatstājiet ieslēgtu ierīci vai pieslēgtu barošanas bloku bez uzraudzības.
21. Ja ierīce izmanto barošanas bloku, nenosedziet to, jo tas varētu izraisīt bīstamu temperatūras paaugstināšanos un ierīces bojājumu. Vispirms pievienojiet kontaktdakšu ierīces kontaktligzdai un pēc tam barošanas bloku elektrotīkla kontaktligzdai.
22. Uzglabāt bērniem nepieejamā vietā. Bērni drīkst izmantot ierīci tikai pieaugušo uzraudzībā.
23. Strāvas vads nedrīkst pieskarties karstajām ierīces daļām un nedrīkst atrasties blakus citiem siltuma avotiem.
24. Strāvas vadu nedrīkst aptīt ap ierīci.
25. Ierīci nedrīkst izmantot vannošanas laikā.
26. Nemēģiniet izņemt putekļus vai svešķermeņus no ierīces iekšpuses, izmantojot asus priekšmetus.
27. Ierīci nedrīkst izmantot ārpus telpām, ārā vai tur, kur tiek izmantoti aerosoli vai tiek padots skābeklis. Darbības laikā ierīce kļūst karsta. Nenovietojiet ierīci viegli uzliesmojošo materiālu tuvumā.
28. Ierīci nedrīkst nosegt, jo tas var izraisīt karstuma uzkrāšanos tās iekšpusē, bojājumu vai ugunsgrēku.
29. Matu lakas un aerosoli satur viegli uzliesmojošus materiālus. Tos nedrīkst izmantot, kad ierīce darbojas.
30. Nelietojiet ierīci attiecībā pret personām, kas gul.
31. Ierīci drīkst pievienot sprieguma avotam, kas norādīts uz tās korpusa.
32. Darbības laikā ierīci novietojiet uz slapjas virsmas vai apģērba.
33. Pēc izmantošanas atvienojiet ierīci no elektrotīkla un uzgaidiet kamēr atdzīsis.

34. Ierīces darbības laikā keramikas plāksnītes sakarst līdz augstai temperatūrai. Nepieskarieties ierīces karstajām daļām ar kailām rokām un nepieļaujiet saskari ar galvas ādu, lai izvairītos no apdeguma riska.

35. Ierīce nav paredzēta lietošanai ar ārēju taimeru vai atsevišķu tālvadības sistēmu.

IERĪCES APRAKSTS

- | | |
|-----------------------------------|---|
| 1. Ieslēgšanas / izslēgšanas poga | 2. Temperatūras iestatīšana +/- pogas 130°C - 190 °C... - 230°C |
| 3. Rokturis | 4. Zils LCD displejs |
| 5. Bloķēt | 6. Silikona atdzīst pieskāriena padomi |
| 7. Titāna plāksnes | 8. Stāvēt |

IERĪCES LIETOŠANA

Lai sasniegtu vislabākos rezultātus matu iztaisnošanā, izmantojiet ierīci mazgātiem, matētiem un sausiem matiem. Lai novērstu matu bojājumus, noteikti izmantojiet pareizo temperatūru, kas piemērota jūsu matu tipam.

1. Pirms ierīces iedarbināšanas elektrības vads ir pilnībā jāizruļē.
 2. Ievietojiet kontaktdakšu kontaktligzdā.
 3. Nospiediet ieslēgšanas / izslēgšanas pogu (1), līdz iekārta ieslēdzas un iedegas LCD displejs.
 4. Noregulējiet temperatūru, izmantojot temperatūras pogas (2). Karstuma laikā LCD temperatūras displejs pulsēs no 0 līdz 5 zilām līnijām, līdz tiks sasniegta vēlamā temperatūra. Kad ierīce sasniedz vēlamu temperatūru, pulsācija apstāties un tiks parādītas visas 5 līnijas. Pagaidiet 15 sekundes, lai ierīce sasniegtu darba temperatūru.
 5. Sākot no galvas augšdaļas, izvēlieties nelielu matu šķipsnu un iztaisnojojiet to un ķemmējiet.
 6. Tad ielieciet to starp plāksnēm (7)
 7. Lēnām virzieties virzienā no matu saknēm līdz matu galiem.
- PIEZĪME:** ierīce darbības laikā ir karsta. Neaiztieciet plāksnes pie galvas ādas vai rokām.
8. Atkārtojiet ar nākamo šķipsnu, līdz visas matu lentes būs izstieptas.
 9. Pagaidiet, līdz mati atdziest, un ķemmējiet tos.
 10. Pēc darba pabeigšanas izslēdziet taisnotāju. Nospiediet ieslēgšanas / izslēgšanas pogu (1) un turiet to apmēram 3 sekundes, līdz LCD displejs izslēdzas. Pēc tam atvienojiet strāvas vadu no kontaktligzdas.

AUTOMĀTISKĀS DROŠĪBAS IZSLĒGŠANA

Pēc aptuveni vienas stundas ierīce automātiski izslēgsies. Lai atkārtoti aktivizētu ierīci, nospiediet ieslēgšanas / izslēgšanas pogu (1).

HINGE LOCK

Šai ierīcei ir noslēdzošs bloķēšanas slēdzis (5), lai to būtu vieglāk uzglabāt. Lai nofiksētu matu taisnotāju, vienkārši saspiediet rokturus (3) un piespiediet slēdzeni (5) bloķēta stāvoklī. Lai atbloķētu, pārslēdziet slēdzeni (5) atbloķēšanas pozīcijā.

PIEZĪME: nesildiet ierīci aizslēgtā stāvoklī.

TĪRĪŠANA

1. Pirms tīrīšanas noņemiet kontaktdakšu no kontaktligzdas un pagaidiet, līdz matu taisnotājs atdziest.
2. Matu taisnotājs jānotīra ar mitru drānu. Neiegremdējiet ūdeni vai citos šķidrums.
3. Neuzvelciet ierīces strāvas kabeli.

TEHNISKIE DATI

Spriegums: 220-240V ~ 50 / 60Hz

Jauda: 55W

MAX Jauda: 500W



Apkārtējās vides aizsardzība

Kartona iepakojumu, lūdzu, nododiet atsevišķai pārstrādei. Polietilēna maisiņus (PE) izmest plastmasas izstrādājumiem paredzētajos konteineros.

Lietotās elektropreces nododiet attiecīgajos pieņemšanas punktos. Ierīcē satur bīstamas sastāvdaļas, kas var izraisīt draudus apkārtējai videi.

Elektroierīce jānodod tā, lai ierobežotu tās atkārtotu izmantošanu. Ja ierīcē atrodas baterijas, izņemiet tās un nododiet pieņemšanas punktā atsevišķi. Produktu neizmest sadzīves atkritumu konteinerā!

EESTI

ÜLDISED OHUTUSJUHISED. LUGEGE SEADME KASUTUSOHUTUST PUUDUTAVAD JUHISED TÄHELEPANELIKULT LÄBI JA HOIDKE ALLES

Kui seadet kasutatakse äärmisel eesmärgil, muutuvad garantiitingimused.

1. Enne seadme kasutamist loe kasutusjuhend hoolikalt läbi ja järgi kõiki seal leiduvaid juhiseid. Tootja ei vastuta nende kahjustuste eest, mis tekivad seadme mitteotstarbekohase kasutamise ja ebaõige käsitsemise tagajärjel.

2. Seade on ettenähtud ainult koduseks kasutamiseks. Ära kasuta seadet mitteotstarbekohastel eesmärkidel.

3. Seade tuleb lülitada ainult 220-240 V ~50/60Hz toitepeessa. Selleks, et seadme kasutusohutus oleks suurem, ära lülita üheaegselt ühte vooluringi mitut elektriseadet.

4. Seadme kasutamise ajal ole eriti ettevaatlik ja tähelepanelik siis, kui läheduses viibivad lapsed. Ära luba lastel mängida seadmega, samuti ära luba lastel ega isikutel, kes ei tunne seda seadet, et nad kasutaksid seda.

5. **ETTEVAATUST:** 8-aastased ja vanemad lapsed, füüsilise-, sensoorse- või vaimse puudega inimesed, samuti inimesed, kelle pole piisavalt koemusi ega teadmisi seadme kasutamiseks, võivad seadet kasutada vaid nende ohutuse eest vastutava isiku järelevalve all või juhul, kui neile on antud piisavad juhtnöörid seadme ohutuks kasutamiseks ja nad on teadlikud ohtudest, mis võivad seadme kasutamisega kaasneda. Ärge lubage lastel seadmega mängida. Ärge lubage lastel seadet puhastada ega hooldada, välja arvatud juhul, kui laps on 8-aastane või vanem ja tegutseb järelevalve all.

6. Pärast seadme kasutamist võta alati pistik pistikupesast välja, hoides sealjuures pistikupesast kinni. ÄRA tõmba kunagi toitejuhtmest.

7. Ära pane kaablit, pistikut ega seadet vette või mingisse muuse vedelikku. Kaitse seadet ilmastikutingimuste (vihm, päike, jne) eest ning ära kasuta kõrgendatud niiskuse tingimustes (vannitoad, niisked kámpingumajad).

8. Kontrolli aeg-ajalt toitejuhtme seisundit. Juhul kui toitejuhe on vigastatud, siis peab ta väljavahetama selleks volitatud remonditöökajas, et vältida hädaohtlikku olukorda.

9. Ära kasuta vigastatud toitejuhtmega seadet, või kui seade kukkus maha või on mingil muul viisil vigastatud või töötab ebaõigelt. Ära paranda seadet ise, sest sa võid saada elektrilöögi. Vigastatud seade anna selleks volitatud remonditöökotta, et ta seal ära parandataks. Kõiki parandustöid võivad teostada ainult selleks volitatud remonditöökojad. Valesti teostatud seadme parandus võib tekitada tõsise oohoolukorra seadme kasutajale.

10. Pärast kasutamist aseta seade jahedale, kindlale ja siledale pinnale ja vaata, et lähedal poleks soojusallikaid nagu: elektripliit, gaasipliit, jms.

11. Ära kasuta seadet kergestisüttivate materjalide läheduses.

12. Toitejuhe ei või rippuda üle laua ääre või puutuda vastu kuuma pealispinda.

13. Ärge jätke sisselülitatud seadet ega laadijat pistikupesasse järelvalveta.

14. Ohutuse tagamiseks on lisameetmena soovitatav paigaldada elektrijuhtmestikule, kust vannituba toite saab, vahelduvvoolukaitse (RDC), mille nominaalne voolutugevus ei ületa 30 mA. Selles küsimuses pöörduge kvalifitseeritud elektrikuga poole.

15. Ärge kasutage seadet vee lähedal nt: duši all, vannis või veega täidetud valamu kohal.

16. Kui kasutate seadet vannitoas, siis võtke pärast kasutamist pistik seinakontaktist, kuna vee lähedus on ohtlik isegi siis, kui seade on välja lülitatud.

17. Vältige seadme ja AC-adaptiiri märjaks saamist. Juhul kui seade kukub vette, tuleb kohe pistik või AC-adaptiiri võrgukontaktist välja võtta. Ärge pange käsi vette, kui seade on lülitatud võrgukontakti. Enne järgmist kasutamist tuleb seadet lasta kontrollida kvalifitseeritud elektrikuga poolt.

18. Ärge võtke seadmest ega AC-adaptiirist märgade kätega kinni.

19. Seade tuleb välja lülitada iga kord, kui selle kõrvale panete.

20. Ärge jätke sisselülitatud seadet ega AC-adaptiiri järelevalveta.

21. Kui seade kasutab AC-adaptiiri, ärge katke seda kinni, kuna see võib põhjustada temperatuuri ohtlikku tõusu ja seadme kahjustumist. Alati pange kõigepealt pistik seadme toitepesasse ja alles siis AC-adaptiiri võrgupesasse.

22. Hoidke seadet laste käeulatuses eemal. Lapsed peaksid seadet kasutama täiskasvanute järelevalve all.

23. Toitejuhe ei tohi puudutada seadme kuumenenud pindu ja ei tohi paikneda teiste soojusallikate lähedal.

24. Ärge keerake toitekaablit ümber seadme.

25. Ärge kasutage seadet vanni võtmise ajal.
26. Ärge eemaldage tolmu või võõrkehaseid seadmest, kasutades teravaid esemeid.
27. Ärge kasutage seadet välitingimustes, vabas õhus või seal, kus kasutatakse aerosoolpakendites tooteid või manustatakse hapnikku. Töötamisel läheb seade kuumaks. Ärge pange seadet kergesti süttivate materjalide lähedusse.
28. Seadet ei tohi kinni katta, kuna see võib põhjustada kuumuse kogunemist selle sisemusse, selle kahjustumist või tulekahjut.
29. Juukselakid ja spreid sisaldavad kergesti süttivaid aineid. Ärge kasutage neid seadme kasutamise ajal.
30. Ärge kasutage seadet magavate isikute puhul.
31. Seadet võib kasutada üksnes selle korpusele märgitud pingega.
32. Töö ajal ärge pange seadet märjale pinnale või riieteile.
33. Pärast kasutamist tuleb seade toiteallikast välja võtta ja oodata enne hoiustamist, kuni see on jahtunud.
34. Seadme töö ajal kuumenevad keraamilised plaadid kõrge temperatuurini. Ärge kasutage seadme kuumi pindu paljaste kätega ja vältige kokkupuudet peanahaga, kuna see võib tekitada põletusi.
35. Seade ei ole ette nähtud tööks väliste viitlülitite või eraldi kaugjuhtimise süsteemi kasutamiseks.

SEADME KIRJELDUS

- | | |
|-----------------------|--|
| 1. Sisse / välja nupp | 2. Temperatuuri seadistamine +/- nupud 130°C - 190 °C... - 230°C |
| 3. Käepide | 4. Sinine vedelkristallekraan |
| 5. Lukk | 6. Silikoonist lahedad näpunäited |
| 7. Titaanplaadid | 8. Seisa |

SEADME KASUTAMINE

Parimate tulemuste saavutamiseks juuste sirgendamisel kasutage seadet pestud, harjatud ja kuivadele juustele. Juuste kahjustuste vältimiseks kasutage kindlasti oma juuksetüübi jaoks õiget temperatuuriseadet.

1. Enne seadme käivitamist tuleks elektrijuhtme täielikult lahti keerata.
 2. Sisestage pistik pistikupesasse.
 3. Vajutage sisse / välja nuppu (1), kuni seade lülitub sisse ja vedelkristallekraan süttib.
 4. Reguleerige temperatuuri temperatuurinuppude (2) abil. Kuumutamisel vilgub vedelkristallekraani temperatuurinäit 0 kuni 5 sinist joont, kuni soovitud temperatuur on saavutatud. Kui seade saavutab soovitud temperatuuri, siis pulss peatub ja kuvatakse kõik 5 rida. Oodake 15 sekundit, kuni seade saavutab oma töötemperatuuri.
 5. Alustades pea ülaoast, vali väike juustepulk ja sirgenda see ning kammii.
 6. Seejärel pange see plaatide vahele (7)
 7. Liikuge aeglaselt juuste juurtest otsteni suunas.
- MÄRKUS.** Seade on töö ajal kuum. Ärge puudutage plaate peanaha või käte külge.
8. Korrake järgmise tegevussuunaga, kuni kõik juuste ribad on venitatud.
 9. Oodake, kuni juuksed jahtuvad, ja kammige neid.
 10. Pärast töö lõpetamist lülitage sirgendaja välja. Vajutage sisse / välja nuppu (1) ja hoidke seda umbes 3 sekundit all, kuni vedelkristallekraan kustub. Seejärel eemaldage toitejuhe pistikupesast.

AUTOMAATSE OHUTUSE LÜLITAMINE

Umbes tunni aja pärast lülitub seade automaatselt välja. Seadme taasaktiveerimiseks vajutage sisse / välja nuppu (1).

HINGE LUKK

Sellel seadmel on sulgemislüliti (5), et seda oleks lihtsam hoida. Juuksesirgendaja lukustamiseks pigistage lihtsalt käepidemed (3) kokku ja lükake lukk (5) lukustatud asendisse. Lukustuse avamiseks lülitage lukk (5) lukustusasendisse.

MÄRKUS. Ärge kuumutage seadet lukustatud asendis.

PUHASTAMINE

1. Enne puhastamist eemaldage pistik pistikupesast ja oodake, kuni juuste sirgendaja jahtub.
2. Juuksesirgendajat tuleks puhastada niiske lapiga. Ärge uputage vette ega muudesse vedelikesse.
3. Ärge kerige seadme toitekaablit.

TEHNILISED ANDMED

Pinge: 220-240V ~ 50 / 60Hz
 Võimsus: 55W MAX
 Võimsus: 500W



Hoolitse keskkonnakaitse eest.

Kartongist pakendis vii makulatuuri. Kilekotid (PE) viska kasutatud plastiku jaoks ettenähtud mahutitesse. Kasutatud seadmed vii selleks ettenähtud kogumispunktidesse, sest seadmes leiduvad ohtlikud elemendid võivad olla kahjulikud keskkonnale. Elektriseadmed tuleb anda nii ära, et seadet ei saaks enam uuesti kasutada. Kui seadmes on patareid, tuleb need välja võtta ja anda eraldi kogumispunkti. Seadet ei tohi visata olmejäätmete konteineritesse!!

ROMÂNĂ

INSTRUCȚIUNI IMPORTANTE CU PRIVIRE LA SIGURANȚA DE UTILIZARE CITIȚI CU ATENȚIE ȘI PĂSTRAȚI PENTRU VIITOR

1. Înainte de a începe utilizarea dispozitivului citiți manualul de instrucțiuni și urmați instrucțiunile conținute de acesta. Producătorul nu este responsabil pentru daunele cauzate de utilizarea dispozitivului care nu este în conformitate cu destinația sau deservirea incorectă a acestuia.
2. Dispozitivul este destinat numai pentru uz casnic. Nu folosiți acest dispozitiv în alte scopuri decât cele pentru care este destinat. Dispozitivul este destinat numai pentru uz casnic. Nu folosiți acest dispozitiv în alte scopuri decât cele pentru care este destinat.
3. Dispozitivul trebuie conectat numai la o priză cu legătură la pământ 220-240V ~ 50/60Hz. În vederea mării siguranței beneficiarului la un singur circuit, nu trebui conectate în același timp mai multe aparate electrice.
4. Trebuie să fiți foarte precauți în cazul folosirii dispozitivului în cazul în care în apropierea acestuia se află copii. Nu permiteți copiilor să se joace cu dispozitivul și nu permiteți folosirea acestuia de către copii și persoanele care nu cunosc dispozitivul.
5. **AVERTIZARE:** Acest dispozitiv poate fi utilizat de copii care au vârsta de peste 8 ani și mai mari, de către persoane cu capacități fizice, senzoriale și mentale limitate și de către persoane fără experiență și care nu cunosc dispozitivul, atunci când acestea sunt supravegheate sau au fost instruite cu privire la utilizarea dispozitivului în siguranță și cunosc pericolele care reies din utilizarea acestui dispozitiv. Copii nu ar trebui să se joace cu echipamentul. Curățarea și conservarea dispozitivului nu trebuie realizată de copii, în afara cazului în care aceștia au depășit vârsta de 8 ani și aceste activități sunt realizate sub supravegherea unei persoane adulte.
6. Intotdeauna după ce dispozitivul nu mai este folosit scoateți ștecherul din priza de alimentare cu curent electric și țineți priza cu mâna. **NU** trageți de cablul de alimentare.
7. Nu scufundați cablul, ștecherul și nici întregul dispozitiv în apă sau alt lichid. Nu expuneți echipamentul la acțiunile condițiilor atmosferice (ploaie, raze solare, etc.) și nici nu îl folosiți în condiții de umiditate ridicată (baie, bungalouri cu umezeală).
8. Periodic trebuie să verificați starea cablului de alimentare. În cazul în care cablul de alimentare este deteriorat, acesta trebuie înlocuit cu unul nou de către un atelier de specialitate în scopul de a evita orice pericol.
9. Nu folosiți dispozitivul care are defect cablul de alimentare sau în cazul în care acesta a fost scăpat din mână sau este defect în orice alt mod sau în cazul în care nu funcționează corect. Nu reparați singuri dispozitivul deoarece acest lucru poate conduce la electrocutare. Dispozitivul defect trebuie să îl transmiteți către un service pentru ca acesta să fie verificat și în caz de nevoie reparat. Toate reparațiile pot fi efectuate numai de către punctele de service care posedă autorizație. Reparația care nu este realizată incorect poate cauza pericol grav pentru beneficiar.
10. Dispozitivul trebuie amplasat pe o suprafață stabilă, netedă, departe de dispozitivele de bucătărie care redau căldură, așa cum ar fi: aragazul electric și cel pe gaz etc.
11. Nu folosiți dispozitivul în apropierea materialelor combustibile.
12. Cablul de alimentare nu poate să atârne peste marginea mesei sau să atingă suprafețele

fierbinți.

13. Nu se permite lăsarea dispozitivului pornit și nici a alimentatorului în priză fără supraveghere.

14. Pentru a asigura o protecție suplimentară, se recomandă instalarea pe circuitul electric a unui dispozitiv cu curent diferențial (RCD) cu curent alternativ diferențial care nu va depăși 30 mA. În acest sens trebuie să vă adresați unui electrician specialist.



15. Este interzisă folosirea acestui aparat în apropierea surselor de apă de ex.: sub duș, în cadă sau deasupra lavoarului cu apă.

16. În cazul în care aparatul este utilizat în baie, după utilizare trebuie să îl deconectați, deoarece apa reprezintă un risc chiar și atunci când aparatul este oprit.

17. Nu permiteți udarea aparatului și nici a alimentatorului. Dacă aparatul cade în apă, scoateți imediat ștecherul sau adaptorul din priză. Nu introduceți mâna în apă atunci când aparatul este conectat în rețea. Înainte de reutilizare trebuie să fie verificat de către un electrician calificat.

18. Nu țineți aparatul sau adaptorul cu mâinile ude.

19. Aparatul opriți-l de fiecare dată când nu îl folosiți.

20. Nu lăsați aparatul sau adaptorul conectat la priză fără supraveghere.

21. În cazul în care la aparat utilizați adaptorul, nu-l acoperiți, deoarece aceasta ar putea duce la o creștere periculoasă a temperaturii și la deteriorare. Întotdeauna, primul trebuie introdus ștecherul în priza de alimentare cu curent electric din aparat apoi acesta poate fi conectat la rețeaua de alimentare cu curent electric.

22. Depozitați aparatul în locuri care nu vor fi la îndemâna copiilor. Folosirea aparatului de către copii trebuie să fie supravegheată de adulți.

23. Cablul de alimentare nu trebuie să atingă piesele încălzite ale aparatului și nici nu trebuie întins în apropierea altor surse de căldură.

24. Nu se recomandă înfășurarea cablului de jur împrejurul dispozitivului.

25. Nu se permite folosirea aparatului în timp ce faceți baie.

26. Nu se permite îndepărtarea prafului și nici a corpurilor străine din interiorul aparatului prin folosirea obiectelor ascuțite.

27. Nu se permite folosirea dispozitivului în exterior sau acolo unde sunt folosite produse sub formă de aerosol sau acolo unde este folosit oxigenul. În timpul funcționării aparatul este fierbinte. Nu amplasați aparatul în apropierea materialelor ușor inflamabile.

28. Nu se permite acoperirea aparatului deoarece acest lucru poate conduce la acumularea căldurii în interiorul acestuia ceea ce în consecință va conduce la defectarea acestuia sau chiar la apariția incendiului.

29. Fixativele pentru păr și spray-urile conțin substanțe inflamabile. Este interzisă folosirea acestora în timpul utilizării aparatului.

30. Nu se permite folosirea aparatului pentru aranjarea părului persoanelor care dorm.

31. Aparatul poate fi utilizat numai cu tensiunea specificată pe carcasă.

32. În timpul funcționării, nu-l așezați pe suprafețe umede sau haine.

33. După ce a fost folosit, dispozitivul trebuie scos din priză și înainte de a fi depozitat trebuie răcit.

34. În timpul funcționării aparatului plăcile ceramice se încălzesc până la o temperatură ridicată. Nu se permite atingerea pieselor fierbinți ale aparatului cu mâinile și nu este permis contactul cu pielea capului, deoarece acest lucru poate cauza arsuri.

35. Aparatul nu este destinat utilizării cu cronometre externe sau sistem separat printr-un control de la distanță.

1. Buton On / Off
2. Butoane de reglare a temperaturii +/- 130°C - 190 °C ... - 230°C
3. mâner
4. Ecran LCD albastru
5. Blocare
6. Sfaturi de atingere la rece a siliconului
7. Placi de titan
8. Stand

UTILIZAREA DISPOZITIVULUI

Pentru a obține cele mai bune rezultate la îndreptarea părului, utilizați un dispozitiv pe părul spălat, periat și uscat. Pentru a preveni deteriorarea părului, asigurați-vă că utilizați setarea corectă a temperaturii pentru tipul dvs. de păr.

1. Înainte de a porni dispozitivul, cablul electric trebuie desfășurat complet.
 2. Introduceți fișa în priză.
 3. Apăsăți butonul On / Off (1) până când aparatul se pornește și ecranul LCD se aprinde.
 4. Reglați temperatura folosind butoanele de temperatură (2). În timpul perioadei de încălzire, afișajul temperaturii LCD va pulsa și va fi afișat de la 0 la 5 linii albastre până la atingerea temperaturii dorite. Când aparatul atinge temperatura dorită, pulsul se va opri și toate cele 5 linii vor fi afișate. Așteptați 15 secunde pentru a permite aparatului să atingă temperatura de lucru.
 5. Începând din partea de sus a capului alege un fir mic de păr și îndreptați-l și pieptăna.
 6. Apoi puneți-o între plăci (7)
 7. îndepărtați-vă încet în direcția de la rădăcini către capetele părului.
- NOTĂ: Aparatul este fierbinte în timpul funcționării. Nu atingeți plăcile la nivelul scalpului sau la mâini.
8. Repetați cu următoarea suviță până când toate benzile de păr vor fi întinse.
 9. Așteptați până când părul se răcește și pieptene.
 10. După terminarea lucrului, opriți placa. Apăsăți butonul On / Off (1) și țineți-l apăsat timp de aproximativ 3 secunde până când ecranul LCD se stinge. Apoi deconectați cablul de alimentare de la priză.

ÎNCHIDERE AUTOMATICĂ DE SIGURANȚĂ

După aproximativ o oră, dispozitivul se va opri automat. Pentru a reactiva dispozitivul, apăsați butonul On / Off (1).

BLOC DE URGENȚĂ

Acest dispozitiv are un întrerupător de închidere (5) pentru a ușura stocarea. Pentru a bloca îndreptarea părului, pur și simplu strângeți mânerul (3) și împingeți încuietorul (5) în poziția încuiată. Pentru a debloca, comutați blocarea (5) în poziția de deblocare.

NOTĂ: Nu încălziți dispozitivul în poziția blocat.

CURĂȚARE

1. Înainte de curățare, scoateți ștecherul din priză și așteptați până la îndreptarea părului.
2. Îndreptarea părului trebuie curățată cu o cârpă umedă. Nu vă scufundați în apă sau alte lichide.
3. Nu înfăiați cablul de alimentare al dispozitivului.

DATE TEHNICE

Tensiune: 220-240V ~ 50 / 60Hz

Putere: 55W Putere MAX: 500W



Din grija pentru mediul înconjurător. Ambalajele din carton vă rugăm să le transmiteți la centrele de maculatură.

Sacii din polietilenă (PE) trebuie aruncați în recipientele pentru materialele plastice. Dispozitivul uzat trebuie transmis la punctul corespunzător de depozitare, deoarece componentele periculoase care se găsesc în dispozitiv pot fi foarte periculoase pentru mediul înconjurător. Dispozitivul electric trebuie transmis în așa fel încât să se limiteze utilizarea lui repetată. Dacă în dispozitiv se găsesc baterii acestea trebuie scoase și transmise către punctul de depozitare a acestora, separat.

BOSANSKI

OPŠTI USLOVI BEZBJEDNOSTI. VAŽNE UPUTE KOJE SE TIČU BEZBJEDNOSTI UPOTREBE. PROČITAJTE IH PAŽLJIVO I SAČUTOVAJTE KAKO BISTE IH KONSULTOVALI U BUDUĆNOSTI

1. Prije početka eksploatacije aparata treba pročitati uputstvo za upotrebu i postupati prema njegovim uputama. Proizvođač ne snosi odgovornost za štete koje su nastale uslijed nenamjenske upotrebe ili neodgovarajućeg rukovanja.
2. Aparat je namjenjen isključivo za kućnu upotrebu. Ne smije se koristiti u druge svrhe – koje nisu u skladu s njegovom namjenom.
3. Aparat treba priključiti isključivo u utičnicu sa uzemljenjem 220-240 V ~ 50/60Hz. U cilju povećanja bezbjednosti eksploatacije, u jedno strujno kolo se ne može istovremeno priključiti više električnih uređaja.
4. Treba obraćati posebnu pažnju tokom korištenja aparata, kad se u blizini nalaze djeca. Nemojte dopustiti djeci da se igraju aparatom. Nemojte dozvoljavati djeci niti osobama koje nisu upoznate sa aparatom da ga koriste.
5. UPOZORENJE: Ovaj uređaj mogu da koriste djeca starija od 8 godina i osobe sa

ograničenim fizičkim, osjetilnim i mentalnim sposobnostima ili osobe neiskusne te neupoznate sa uređajem, ako se upotreba vrši pod nadzorom osobe odgovorne za njihovu bezbjednost ili ako su ove osobe dobile upute vezane za bezbjednu upotrebu uređaja i svjesne su opasnosti vezanih za upotrebu uređaja. Djeca se ne smiju igrati sa uređajem. Čišćenje i konzervacija uređaja ne smije se vršiti od strane djece, sem ako su starija od 8 godina i vrše ove radnje pod nadzorom odrasle osobe

6. Uvijek nakon upotrebe, izvadite utikač iz utičnice za napajanje, pridržavajući utičnicu rukom. NEMOJTE vući mrežni kabel.

7. Ne potapati kabel, utikač ili sav aparat u vodu ili bilo koju drugu tečnost. Ne izlagati djetstvu atmosferskih prilika (kiša, sunce i dr.) i ne koristiti u uslovima povišene vlažnosti (kupatila, „vlažne“ vikendice).

8. Periodično provjeravajte stanje kabela za napajanje. Ako je kabel za napajanje oštećen, treba biti promjenjen od strane specijalizovanog servisa sa ciljem sprječavanja opasnosti.

9. Nemojte koristiti aparat: kad je oštećen kabel za napajanje, nakon pada na tlo, kad je na bilo koji način oštećen, kad nepravilno radi. Nemojte samostalno popravljati aparat zbog opasnosti od udara struje. Oštećen aparat predajte odgovarajućem servisu da izvrši provjeru ili popravak. Sve popravke mogu vršiti isključivo ovlašteni servisi. Nepravilno izveden popravak može prouzročiti ozbiljnu opasnost za korisnika.

10. Aparat treba staviti na hladnu, stabilnu, ravnu površinu, daleko od zagrijanih kuhinjskih uređaja kao što su: štednjak, plinski plamenik i dr.

11. Nemojte koristiti aparat u blizini lako zapaljivih materijala.

12. Kabel za napajanje ne može visjeti preko ruba stola niti dodirivati vruće površine.

13. Aparat ili uređaj za napajanje ne smiju da budu priključeni na utičnicu bez nadzora.

14. Da se obezbijedi dodatna zaštita preporučujemo da u električnom krugu instalirate zaštitni uređaj diferencijalne struje (RCD) sa nominalnom diferencijalnom strujom, koja nije veća od 30 mA. U vezi sa tim treba se obratiti električaru-stručnjaku.

 15. Ne koristite uređaj u blizini vode npr.: pod tušem, u kadi ili iznad umivaonika s vodom.

16. Kada se uređaj koristi u kupaonici, nakon njegove upotrebe, izvadite utikač iz utičnice, jer blizina vode predstavlja rizik, čak i kada je uređaj isključen.

17. Nemojte dozvoliti da potopite uređaj ili napajač. U slučaju da uređaj padne u vodu, odmah povucite utikač ili AC adapter iz zidne utičnice. Nemojte stavljati ruke u vodu, kada je uređaj uključen u mrežu. Pre ponovne upotrebe ono mora da se provjerava od strane kvalificiranog električara.

18. Ne hvatajte uređaj ili napajač mokrim dlanovima.

19. Isključite svoj uređaj svaki put kad ga odlazete.

20. Ne ostavljajte uređaj ili napajač uključen u utičnicu bez nadzora.

21. Ako uređaj koristi napajanje, ne pokrivajte ga, jer bi to moglo dovesti do opasnog porasta temperature i oštećenja uređaja. Uvijek, kao prvi umetnite utikač u napojnu utičnicu na uređaju, a potom napajač u omrežnu utičnicu.

22. Čuvajte uređaj izvan dohvata djece. Korišćenje uređaja od strane djece treba biti pod nadzorom odraslih.

23. Kabl za napajanje ne bi trebalo da dodiruje vruće dijelove uređaja i ne treba biti smješten u neposrednoj blizini izvora toplote.

24. Nemojte umotavati električni kabel oko uređaja.

25. Nemojte koristiti uređaj tokom kupanja.

26. Ne uklanjajte prljavštinu ili strana tijela iz unutrašnjosti uređaja pomoću oštih predmeta.

27. Nemojte koristiti uređaj izvan, na otvorenom ili tamo, gde se koriste proizvode u aerosolu ili gde se daje kisik. Tijekom rada uređaj postaje vruć. Nemojte postavljati uređaj u blizini

zapaljivih materijala.

28. Nemojte pokrivati uređaj, jer to može izazvati akumuliranje topline unutar njega, oštećenje ili požar.

29. Lakovi za kosu i sprejevi sadrže zapaljive tvari. Nemojte ih koristiti tijekom korištenja uređaja.

30. Nemojte koristiti uređaj za ljude, koji spavaju.

31. Uređaj se može upravljati samo uz napon naveden na njegovom kućištu.

32. Tijekom rada ne postavljajte uređaj na vlažnim površinama ili odjeći.

33. Nakon upotrebe uređaj treba isključiti iz mreže i prije spremanja sačekati dok se ne ohladi.

34. Tijekom rada uređaja keramičke pločice zagrijavaju se do visoke temperature. Ne dirajte vruće dijelove uređaja golim rukama i ne dozvoljavljajte kontakt sa kožom glave, jer to može izazvati opekotine.

35. Uređaj nije namijenjen za rad s vanjskim vremenskim prekidačima ili s odvojenim systemom daljinske regulacije.

OPIS UREDAJA

1. Dugme za uključivanje / isključivanje
2. Podešavanje temperature +/- tasteri 130°C - 190 °C... - 230°C
3. Ručka
4. Plavi LCD displej
5. Zaključači
6. Silikonski hladni savjeti na dodir
7. Ploče od titanijuma
8. Stanite

UPOTREBA UREDAJA

Da biste postigli najbolje rezultate u ispravljanju kose, koristite uređaj na ispranoj, četkanjoj i suhoj kosi. Da biste spriječili oštećenje kose, pazite da koristite ispravnu postavku temperature za svoj tip kose.

1. Prije pokretanja uređaja električnu žicu treba potpuno odmotati.

2. Umetnite utikač u utičnicu.

3. Pritisnite tipku za uključivanje / isključivanje (1) dok se jedinica ne uključi i ne zasvijetli LCD ekran.

4. Podesite temperaturu pomoću tipki za temperaturu (2). Za vrijeme zagrijavanja, LCD zaslon temperature će pulsirati od 0 do 5 plavih linija sve dok se ne postigne željena temperatura. Kada aparat dostigne željenu temperaturu, pulsiranje će se zaustaviti i prikazat će se svih 5 linija. Pričekajte 15 sekundi kako bi uređaj mogao da postigne svoju radnu temperaturu.

5. Polazeći od vrha glave odaberite mali pramen kose i poravnajte ga i češljajte.

6. Zatim je stavite između ploča (7)

7. Polako se odmičite u smjeru od korijena do krajeva kose.

NAPOMENA: Uređaj je vruć tokom rada. Ne dirajte ploče na vlasište ili ruke.

8. S sljedećim pramenom ponavljajte sve dok se svi pramenovi kose ne rastegnu.

9. Pričekajte dok se dlake ohlade i češljajte ih.

10. Nakon završetka radova isključite ispravljač. Pritisnite tipku za uključivanje / isključivanje (1) i držite je oko 3 sekunde dok se LCD ekran ne isključi. Zatim iskopčajte kabl za napajanje iz utičnice.

AUTOMATSKA BEZBEDNOST BEZBEDNOSTI

Nakon otprilike jednog sata, uređaj će se automatski isključiti. Da biste ponovo aktivirali uređaj, pritisnite tipku za uključivanje / isključivanje (1).

HINGE LOCK

Ovaj uređaj ima prekidač za zaključavanje zaključavanja (5) radi lakšeg skladištenja. Za zaključavanje ispravljača za kosu jednostavno stisnite ručke (3) zajedno i gurnite bravu (5) u zaključani položaj. Za otključavanje prebacite bravu (5) u položaj za otključavanje.

NAPOMENA: Ne zagrijavajte uređaj u zaključanom položaju.

ČIŠĆENJE

1. Prije čišćenja izvadite utikač iz utičnice i pričekajte da se ispravljač kose ohladi.

2. Ispravljač za kosu treba očistiti vlažnom krpom. Ne potopite u vodu ili druge tečnosti.

3. Ne navijajte kabl za napajanje uređajem.

TEHNIČKI PODACI

Napon: 220-240V ~ 50 / 60Hz

Snaga: 55W

MAX Snaga: 500W



Brinući za okoliš..

Molimo Vas da kartonska pakovanja odnesete u otkup otpadnog papira. Polietilenske džakove (PE) bacajte u kontejner za plastiku. Iskorišćen uređaj treba odneti na odgovarajuću deponiju, jer opasni sastojci koji se u njemu nalaze, mogu biti opasni za okoliš. Električni uređaj treba odneti na način, koji ograničava njegovu ponovnu upotrebu i korištenje. Ako se u uređaju nalaze baterije, treba ih izvaditi i odvojeno predati na deponiju.

Uređaj se ne smije bacati u kontejner za komunalni otpad!!

A BIZTONSÁGRA VONATKOZÓ FONTOS UTASÍTÁSOK OLVASSA EL FIGYELMESEN, ÉS ŐRIZZE MEG A KÉSŐBBIEKRE

1. A készülék használatbavétele előtt olvassa el a kezelési útmutatót, és járjon el az abban leírtak szerint. A gyártó nem vállal felelősséget a rendeltetésétől eltérő használatból vagy a nem megfelelő kezelésből eredő esetleges károkért.
2. A berendezés kizárólag otthoni használatra készült. Ne használja, más, a rendeltetésétől eltérő célra.
3. A berendezést kizárólag 220-240 V ~ 50/60Hz, földelt dugaszolóaljzatra szabad csatlakoztatni.
4. A biztonság fokozása érdekében egy áramkörre nem szabad egy időben nagyon sok elektromos készüléket kötni.
5. Különösen óvatosan kell eljárni a készülék használatakor, ha a közelben gyerekek tartózkodnak. Nem szabad megengedni, hogy a gyerekek játszanak a készülékkel, sem pedig azt, hogy a berendezést nem ismerő személyek használják.
6. FIGYELMEZTETÉS: Jelen készüléket használhatják 8 évnél idősebb gyermekek, valamint fizikai, érzékelő vagy pszichikai képességeikben korlátozott személyek, vagy olyan valaki, aki nem ismeri a készüléket, nincs vele tapasztalata, feltéve, hogy ez a biztonságukért felelős személy felügyeletével történik, vagy kioktatták őket a készüléknek biztonságos használatára, és tudatában vannak a használatával járó veszélyeknek. A gyerekek nem játszhatnak a berendezéssel. A berendezést ne tisztítsák és ne tartsák karban gyerekek, esetleg csak akkor, ha 8 évnél idősebbek, és ezt felügyelettel teszik.
7. Használat után húzza ki a dugaszt a hálózati dugaszolóaljzathoz úgy, hogy kézzel tartja a dugaszolóaljzatot. NE húzza a hálózati kábelnél fogva.
8. Ne merítse a kábelt, a dugaszt vagy az egész készüléket vízbe vagy más folyadékba. Ne tegye ki a készüléket az időjárás hatásainak (eső, napsütés stb.), és ne használja megnövekedett páratartalmú körülmények között (fürdőszoba, nedves kempingházak).
9. Időként ellenőrizze a hálózati kábel állapotát. Ha a hálózati kábel sérült, akkor a veszély megszüntetése érdekében azt erre specializált javítóműhelyben ki kell cseréltetni.
10. Ne használja a készüléket sérült hálózati kábellel, vagy ha azt leejtették, vagy bármilyen más módon megsérült, illetve rosszul működik. Ne javítsa önállóan a készüléket, mivel ez áramütés veszélyével jár. A sérült berendezést adja be megfelelő szervizbe ellenőrzésre vagy javításra. Bármilyen javítást kizárólag erre jogosult szerviz végezhet. A helytelenül végzett javítás komoly veszélyt jelenthet a használó számára.
11. A készüléket hideg, stabil, lapos felületre kell állítani, messze olyan konyhai készülékektől, amelyek felmelegedhetnek: pl. mikrosütőtől, gáztűzhelytől stb.
12. Ne használja a készüléket gyúlékony anyagok közelében.
13. A hálózati kábel nem lóghat az asztal szélén túl, vagy nem érhet forró felülethez.
14. Nem szabad felügyelet nélkül hagyni a bekapcsolt készüléket vagy tápegységet.
15. Plusz védelem érdekében ajánlott az elektromos áramkörbe 30 mA-t nem meghaladó névleges túláramra méretezett túláram-védőkapcsolót (RDC) kell beépíteni. Ezt villanyszerelőre kell bízni.
16. Ne használja a készüléket víz közelében pl.: zuhany alatt, fürdőkádban, vagy vízzel telt mosdókagyló fölött.
17. Ha a készüléket fürdőszobában használja, használat után húzza ki a csatlakozót a konnektorból, mert a víz közelsége kockázatot jelent akkor is, ha a készülék ki van kapcsolva.
18. Ne hagyja átnedvesedni a készüléket sem a tápegységet. Abban az esetben, ha a készülék a vízbe esik, azonnal húzza ki a csatlakozót a konnektorból. Ne tegye a kezét a

vízbe, ha a készülék csatlakoztatva van a hálózathoz. A készülék újbóli használata előtt ellenőriztetni kell képzett villanszerelővel.

18. Ne érintse a készüléket és a tápegységet sem nedves kézzel.

19. Kapcsolja ki a készüléket minden alkalommal, amikor félreteszi azt.

20. Felügyelet nélkül ne hagyja a készüléket bekapcsolva, sem a tápegységet a konnektorba dugva.

21. Ha a készülék tápegységet használ, ne takarja le azt, mert az veszélyes hőmérsékletemelkedéshez és a készülék károsodásához vezethet. Mindig, először a tápegység dugóját dugja a készülékbe majd a tápegységet a hálózati aljzatba.

22. A készüléket tartsa gyermekek elől elzárva. A készüléket gyermek csak felnőtt felügyelete mellett használhatja.

23 A tápkábel nem érintkezhet a készülék forró alkatrészeivel, valamint ne legyen más hőforrások közelében sem.

24. Ne tekerje a tápkábelt a készülékre.

25. Ne használja a készüléket fürdés közben.

26. Ne távolítson el bolyhokat és idegen testeket a készülék belsejéből hegyes eszközök használatával.

27. Nem szabad a készüléket használni kültérben, a szabadlevegőn vagy olyan helyen, ahol aeroszolos termékeket használnak, vagy ahol oxigént alkalmaznak. Működés közben a készülék felforrósodik. Ne használja a készüléket gyúlékony anyagok közelében.

28. Ne takarja le a készüléket, mivel az túlzott hő felhalmozódást okozhat a készülék belsejében, ami meghibásodáshoz vagy tűzhez vezethet.

29. A hajlakkok és spray-k gyúlékony anyagokat tartalmaznak. Ne alkalmazza ezeket a készülék használata során.

30. Ne használja a készüléket alvó embereken.

31. A készüléket csak a készülékházon feltüntetett hálózati feszültségen használja.

32. Használat közben ne tegye a készüléket nedves felületre vagy ruhára.

33. Használat után kapcsolja ki a készüléket a hálózatról és mielőtt elrakja, várja meg míg kihűl.

34. Használat közben a készülék kerámia lemezei magas hőmérsékletre melegszenek fel. Ne érintse pusztán kézzel a forró alkatrészeket, valamint ne érintse azokat a fejbőrhez, mert az égési sérüléseket okozhat.

35. A készülék nem alkalmas külső időzítőkapcsolóval és távműködtetési rendszerekkel történő működtetésre.

A KÉSZÜLÉK LEÍRÁSA

- | | |
|------------------|--|
| 1. Be / Ki gomb | 2. Hőmérsékleti beállítás +/- gombok 130°C - 190 °C... - 230°C |
| 3. Fogantyú | 4. Kék LCD kijelző |
| 5. Zár | 6. Szilikon hűvös érintési tippek |
| 7. Titán lemezek | 8. Állj |

A KÉSZÜLÉK HASZNÁLATA

A hajkigyesítésben a legjobb eredmény elérése érdekében használjon készüléket mosott, káros és száraz hajra. A hajkárosodás elkerülése érdekében ügyeljen arra, hogy a megfelelő típusú hőmérsékletet használja a haj típusához.

1. A készülék indítása előtt az elektromos vezetékkel teljesen ki kell csavarni.

2. Helyezze a dugót a konnektorba.

3. Nyomja meg a Be / Ki gombot (1), amíg a készülék bekapcsol és az LCD kijelző kigyullad.

4. A hőmérsékleti gombokkal (2) állítsa be a hőmérsékletet. A felmelegedés ideje alatt az LCD hőmérsékleti kijelzője 0–5 kék vonalon villog, amíg a kívánt hőmérsékletet el nem éri. Amikor a készülék eléri a kívánt hőmérsékletet, a pulzálás leáll, és mind az 5 sor megjelenik. Várjon 15 másodpercet, amíg a készülék eléri az üzemi hőmérsékletet.

5. A fej tetejétől kezdve válasszon egy kis hajszálát, hajszárita és fésülje meg.

6. Ezután tegye a lemezek közé (7)

7. Lassan mozgassa el a haj gyökereitől a végéig terjedő irányba.

MEGJEGYZÉS: A készülék működés közben forró. Ne érintse meg a lemezeket a fejbört vagy a kezét.

8. Ismétlje meg a következő szárlal, amíg az összes hajszaalag meg nem feszül.

9. Várjon, amíg a haj lehül, és fésülje meg őket.

10. A munka befejezése után kapcsolja ki az egyenesítőt. Nyomja meg a Be / Ki gombot (1) és tartsa körülbelül 3 másodpercig, amíg az LCD-kijelző kialszik. Ezután húzza ki a tápkábelt a konnektorból.

AUTOMATIKUS BIZTONSÁGI KIKAPCSOLÁS

Körülbelül egy óra elteltével a készülék automatikusan kikapcsol. A készülék újbóli aktiválásához nyomja meg a Be / Ki gombot (1).

HINGE ZÁR

Ennek a készüléknek záró reteszelő kapcsolója (5) van a tárolás megkönnyítése érdekében. A hajvasaló rögzítéséhez egyszerűen nyomja össze a fogantyúkat (3) és tolja a reteszt (5) reteszelt helyzetbe. A feloldáshoz állítsa a reteszt (5) nyitási helyzetbe.

MEGJEGYZÉS: Ne melegítse a készüléket zárt helyzetben.

TISZTÍTÁS

1. Tisztítás előtt vegye le a dugaszt a konnektorból, és várjon, amíg a hajvasaló lehül.

2. A hajvasalót nedves ruhával kell megtisztítani. Ne merüljön vízbe vagy más folyadékba.

3. Ne tekerje a készülék tápkábelét.

MŰSZAKI ADATOK

Feszültség: 220-240 V ~ 50 / 60Hz

Teljesítmény: 55W MAX Teljesítmény: 500W



A környezet védelme érdekében kérjük külön karton dobozok és műanyag zsákokat és dobja őket a megfelelő hulladék közé. Használt készüléket kell eljuttatni a kijelölt gyűjtőhelyekre miatt veszélyes elemek alkatrészeket, amelyek hatással lehetnek a környezetre. Ne dobja a készüléket a közös szemétkosárba.

македонски

УСЛОВИ НА БЕЗБЕДНОСТ. ВАЖНО УПАТСТВО ЗА БЕЗБЕДНОСТ ПРИ УПОТРЕБА
ВЕ МОЛИМЕ ВНИМАТЕЛНО ПРОЧИТАЈТЕ И ЧУВАЈТЕ ГО ЗА ИДНИ ПОТСЕТУВАЊА.

Условите на гаранција се различни, ако уредот се користи за комерцијални цели.

1. Пред употреба на уредот внимателно прочитајте ги и секогаш следете ги следните упатства. Производителот не е одговорен за оштетувања кои произлегуваат од неправилна употреба на уредот.

2. Уредот треба да се употребува само внатре. Не употребувајте го уредот за било какви цели кои не се компатибилни со неговата примена.

3. Напонот е 220-240 V, ~50/60 Hz со заземјување. Од безбедносни причини не треба да се приклучуваат повеќе уреди на еден извор на електрична енергија.

4. Бидете внимателни кога го употребувате уредот во близина на деца. Не им дозволувајте на децата да си играат со

уредот. Не им дозволувајте на децата или луѓето кои не го познаваат уредот да го користат без надзор.

5. **ПРЕДУПРЕДУВАЊЕ:** Овој уред може да се користи од страна на деца над 8 години и лица со намалени физички, сензорни или ментални способности, или лица со недостаток на искуство и знаење, само доколку се под надзор на лице одговорно за нивната безбедност, или ако тие се обучени за безбедност при употреба на уредот и се свесни за опасностите поврзани со неговото работење. Децата не треба да си играат со уредот. Чистење и одржување на уредот не треба да се врши од страна на децата, освен ако тие се над 8 години и овие активности се вршат под надзор.

6. Откако ќе завршите со употреба на уредот, полека извадете го приклучникот од доводот на струја, притоа придржувајќи го штекерот со рака. Никогаш не влечете го кабелот!!!

7. Никогаш не ставајте го кабелот, приклучникот или целиот уред во вода. Никогаш не изложувајте го уредот на атмосферски услови, како директна сончева светлина или дожд, итн. Никогаш не употребувајте го уредот во влажни услови.

8. Повремено проверувајте ја состојбата на електричниот кабел. Доколку тој е оштетен, однесете го уредот на овластен сервис за замена на кабелот со цел да се избегнат опасни ситуации.

9. Никогаш не употребувајте го уредот со оштетен кабел или ако ви паднал или бил оштетен на било каков начин или ако не работи правилно. Не обидувајте се сами да го поправате дефектниот производ бидејќи тоа може да доведе до електричен шок. Секогаш носете го таквиот уред на овластен сервис на поправка. Поправките можат да ги извршуваат единствено професионални лица од овластен сервис, бидејќи неправилните поправки можат да предизвикаат опасни ситуации за корисникот.
10. Никогаш не ставајте го уредот на или во близина на загреани или врели површини или кујнски уреди како електрични или плински шпорети.
11. Никогаш не користете го уредот во близина на запалливи материјали.
12. Не оставајте го кабелот да виси преку работ на работната површина.
13. Никогаш не оставајте го без надзор уредот поврзан со довод на струја. Дури и кога е употребата прекината за кратко време, исклучете го од струја, извадете го кабелот од штекер.
14. За гарантите на додатна заштита, препорача се инсталиране на електричен систем дополнителен уред за разлйен напон на струја (RCD) со номинална струја не повеќа од 30 mA. Со тоа прашање обратите на стручан електричар.
-  15. Да не се користи уредот во близина на вода, на пр.: под туш, во када или над лабаво со вода.
16. Кога уредот е користен во капатило, по користењето треба да се извади кабелот од гнездото, бидејќи близината на вода претставува опасност и кога уредот е исклучен.
17. Да не се водени уредот или кабелот. Доколку уредот падне во вода, веднаш да се извади кабелот или полначот од електричното гнездо. Не смее рацете да се ставаат во вода, кога уредот е на струја. Пред повторното користење, уредот треба да биде проверен од квалификуван електричар.
18. Уредот и полначот не смеат да се фаќаат со водени раце.
19. Уредот треба да се исклучува секојпат после користењето.
20. Вклучениот уред не смее да се остава без надзор.
21. Доколку уредот користи полнач, не покривај го, бидејќи тоа може да предизвика покачување на температурата и оштетување на уредот. Секогаш, најпрво ставај го кабелот во гнездото за полнење, а потоа полначот до електричното коло.
22. Уредот да не биде чуван на дофат од деца. Користењето на уредот од страна на деца, мора да биде надгледувано од возрасен.
23. Кабелот не треба да ги допира загреаните делови на уредот и не треба да се наоѓа во близина на други извори на топлина.
24. Уредот не треба да се завиткува со електричниот кабел.
25. Не смее да се користи уредот за време на капење.
26. Не смее да отстранува прашина или други туѓи тела во уредот, користејќи остри предмети.
27. Не треба да користи уредот надвор, на воздух или таму каде користени се производи со аерозол или се емитува јаглерод. Да не се остава уредот во близина на леснозапаливи материјали.
28. Да не се покрива уредот, бидејќи тоа може да предизвика акумулација на топлина во неговата внатрешност, негово оштетување или пожар.
29. Лакерите за коса и спрејовите содржат леснозапаливи супстанции. Да не се користат додека уредот е вклучен.
30. Да не користи уредот на лица кои спијат.
31. Уредот може да биде користен само со напон прикажан на неговата обвивка.
32. За време на работата, не го ставај уредот на влажна површина или облека.
33. По користењето треба уредот да се исклучи, а пред складирањето да се излади.
34. Додека уредот работи, керамичките плочки се загреваат до висока температура.

Не смее да се допираат топлиите делови со голи раце, не смее да дојдат во контакт со главата, бидејќи може да дојде до изгореници.

35. Уредот не е наменет за работа со употреба на надворешни временски регулатори или на посебен систем за далечинска регулација.

ОПИС НА УРЕДОТ

- | | |
|--------------------------------------|---|
| 1. Копче за вклучување / исклучување | 2. Прилагодување на температурата +/- копчиња 130°C - 190 °C... - 230°C |
| 3. Рачка | 4. Сино LCD дисплеј |
| 5. Заклучи | 6. Совети за силиконски ладни допири |
| 7. Титаниумски плочи | 8. Застанете |

КОРИСТЕЕ НА УРЕДОТ

За да постигнете најдобри резултати во зацврстувањето на косата, користете уред на измиена, четкана и сува коса. За да спречите оштетување на косата, проверете дали користете правилно поставување на температурата за вашиот тип коса.

1. Пред да го вклучите уредот, електричната жица треба целосно да се одврзува.
 2. Вметнете го приклучокот во штекерот.
 3. Притиснете го копчето Вклучување / Исклучување (1) додека единицата не се вклучи и LCD екранот се запали.
 4. Наместете ја температурата користејќи ги копчињата за температура (2). За време на загревање, LCD-екранот за температура ќе пулсира од 0 до 5 сини линии додека не се постигне саканата температура. Кога апаратот ќе ја достигне посакуваната температура, пулсирањето ќе запре и сите 5 реда ќе бидат прикажани. Почекајте 15 секунди за да дозволите апаратот да ја достигне работната температура.
 5. Поаѓајќи од горниот дел на главата изберете мала влакно на косата и исправете ја и чешел.
 6. Потоа ставете го помеѓу плочите (7)
 7. Поместете полека подалеку во правец од корените до краевите на косата.
- Белешка: Уредот е жежок за време на работата. Не допирајте ги плочите до скапот или рацете.
8. Повторете со следното влакно додека не се водат сите ленти за коса.
 9. Почекајте додека косата не се олади и исчешлајте ги.
 10. По завршувањето на работата, исклучете го зацврстувањето. Притиснете го копчето Вклучување / Исклучување (1) и држете го околу 3 секунди додека LCD екранот не се исклучи. Потоа исклучете го кабелот за напојување од штекерот.

ИЗВЕДУВА АЕ ЗА АВТОМАТСКА БЕЗБЕДНОСТ

По приближно еден час, уредот автоматски ќе се исклучи. За повторно активирање на уредот, притиснете го копчето Вклучување / Исклучување (1).

ЛИНКОТ БАРАЕ

Овој уред има прекинувач за заклучување на затворањето (5) за да може полесно да се складира. За да ја заклучите зацврстувањето на косата, едноставно стиснете ги рачките (3) заедно и притиснете го заклучувањето (5) до заклучена позиција. За да го отклучите, вклучете го заклучувањето (5) на положбата за отклучување.

Белешка: Не загревајте го уредот во заклучена положба.

ЧИСТЕЕ

1. Пред чистење, извадете го приклучокот од штекерот и почекајте додека не се олади исправот на косата.
2. Зацврстувачот за коса треба да се исчисти со влажна крпа. Не потоајте во вода или други течности.
3. Не го намотувајте го кабелот за напојување на уредот.

ТЕХНИЧКИ ПОДАТОЦИ

Напон: 220-240V ~ 50 / 60Hz

Моќност: 55W

MAX моќност: 500W



Се грижиме за природната средина. Картонските паковки молиме да се наменат за рециклирање. Полиетиленовите кеси (PE) да се фрлат во контејнер за пластика. Искористениот уред треба да се предаде во соодветниот складирачки пункт, бидејќи небезбедните состојки кои се наоѓаат во уредот можат да бидат загрозување за средината. Електричниот уред треба да се предаде на начин кој ќе оневозможи негова повторна употреба и искористување. Доколку во уредот има батерии, треба да се извадат и посебно да се предадат во складирачкиот пункт.

ČESKY

BEZPEČNOSTNÍ PODMÍNKY. DŮLEŽITÉ POKYNY TÝKAJÍCÍ SE POUŽITÍ A PROVOZU VÝROBKU. PODMÍNKY SI PROŠIM PŘEČTĚTE POZORNĚ A USCHOVEJTE JE PRO BUDOUCÍ POUŽITÍ.

Záruční podmínky neplatí, pokud je přístroj použit pro komerční účely nebo v rozporu s nvodem. Přístroj je určen pouze pro použití v domácnosti.

1. Před použitím výrobku si pečlivě přečtete návod a vždy postupujte v souladu s uvedenými pokyny. Výrobce ani distributor není odpovědný za případné škody vzniklé v důsledku

neodborné manipulace nebo použití v rozporu s návodem.

2.Výrobek lze použít pouze v interiéru. Nepoužívejte tento výrobek pro jakýkoli účel, pro který není určen.

3.Pro napájení výrobku použijte připojení na napětí 220-240 V ~ 50/60Hz. Z bezpečnostních důvodů není vhodné pro připojení více zařízení k jedné zásuvce.

4.Prosím, buďte opatrní při používání výrobku jsou-li v blízkosti dětí. Nedovolte dětem hrát si s výrobkem. Nikdy nenechávejte výrobek bez dohledu pohybují-li se u něj děti nebo lidé, kteří nevědí, jak výrobek používat.

5.UPOZORNĚNÍ: Tento výrobek mohou obsluhovat děti od 8 let věku a osoby se sníženými fyzickými, smyslovými nebo duševními schopnostmi, nebo osoby bez zkušeností a znalostí výrobku pouze pod dohledem osoby odpovědné za jejich bezpečnost a zdraví. Nebo pokud byli poučeni o bezpečném používání výrobku, jsou si vědomi nebezpečí, chápou způsob použití výrobku a jejich smyslové schopnosti jsou dostatečné pro pochopení i bezpečné používání výrobku.Čištění a údržba výrobku nesmí provádět děti. Děti od 8 let mohou čištění provádět pouze pod dohledem dospělé osoby, která je mentálně i fyzicky způsobilá na dítě dohlížet.

6.Po ukončení použití tohoto výrobku jej nejprve vypněte je-li opatřen vypínačem, pak vždy opatrně vytáhněte zástrčku ze zásuvky. Přitom přidržujte zásuvku volnou rukou. Nikdy netahejte pouze za přírodní kabel!

7.Nikdy nenechávejte výrobek připojen ke zdroji napájení bez dozoru. Dokonce i tehdy, je-li přerušena dodávka napětí byť i jen na krátkou dobu.

8.Nikdy nedávejte, neponořujte napájecí kabel, zástrčku nebo celý výrobek do vody. Nevystavujte výrobek atmosférickými extrémními podmínkám. Jako je přímé sluneční záření, dešti, sníh apod.. Nikdy nepoužívejte výrobek ve vlhkém prostředí.

9.Nikdy nepoužívejte výrobek s poškozeným síťovým kabelem, nebo pokud výrobek upadl z výšky a předpokládáte, že je poškozen nebo pokud nefunguje správně. Opravu vždy svěřte odbornému autorizovanému servisu, abyste předešli úrazu elektrickým proudem. Poškozený výrobek vždy ihned vypněte. Provedení neodborné opravy může vést k úrazu uživatele a zániku záruky pro postup uživatele v rozporu s bezpečnostními pokyny.

10.Nikdy nepokládejte výrobek na nebo do blízkosti horkých povrchů nebo do kuchyňských spotřebičů, jako jsou elektrické nebo plynové trouby. Nikdy výrobek při provozu nezakrývejte, nic na něj nestavte

11.Nikdy nepoužívejte výrobek v blízkosti hořlavin.

12.Nenechávejte kabel viset doů přes okraje podložky na které je výrobek položen.

13.Po ukončení použití tohoto výrobku jej nejprve vypněte je-li opatřen vypínačem, pak vždy opatrně vytáhněte zástrčku ze zásuvky. Přitom přidržujte zásuvku volnou rukou. Nikdy netahejte pouze za přírodní kabel!

14.Pro zajištění dodatečné ochrany je vhodné nainstalovat v elektrickém obvodu proudový chránič (RCD) o jmenovitém proudu nepřekračujícím 30 mA. V tomto ohledu se, prosím, obraťte na kvalifikovaného elektrikáře.

 15. Zařízení nepoužívejte v blízkosti vody, tzn. ve sprše, ve vaně nebo nad umývadlem s vodou.

16. Pokud zařízení používáte v koupelně, po vypnutí ho odpojte ze zásuvky a odložte, protože jeho umístění v blízkosti vody způsobuje ohrožení zdraví, i když je zařízení vypnuté.

17. Zařízení ani napáječ nesmí přijít do kontaktu s vodou. V případě, že zařízení spadne do vody, okamžitě ho odpojte ze zásuvky. Nevkládejte ruce do vody, pokud je zařízení zapnuté. Před opětovným použitím dejte zařízení ke kontrole kvalifikovanému odborníkovi.

18. Nemanipulujte se zařízením, pokud máte mokré ruce.

19. Zařízení vypněte vždy, když ho odložíte.
20. Nenechávejte zařízení ani napáječ zapojené do zásuvky bez dozoru.
21. Pokud zařízení využívá napáječ, ničím ho nezakrývejte, protože by mohlo dojít k nebezpečnému růstu teploty a poškození zařízení. Nejdříve zapojte kolík napáječe do zdířky v zařízení a teprve potom napáječ do zásuvky.
22. Zařízení uchovávejte mimo dosah dětí. Děti mohou používat zařízení jen v přítomnosti dospělých osob.
23. Napájecí kabel se nesmí dotýkat horkých částí zařízení nebo ležet poblíž jiného zdroje tepla.
24. Nemotejte napájecí kabel kolem zařízení.
25. Zařízení nepoužívejte během koupele.
26. Nikdy neodstraňujte prach nebo cizí předměty z vnitřku zařízení ostrými předměty.
27. Zařízení nepoužívejte venku, v místnostech, kde se používají výrobky ve spreji nebo v prostorách, do kterých je distribuován kyslík. Během používání se zařízení zahřívá. Zařízení nepokládejte v bezprostřední blízkosti lehce hořlavých materiálů.
28. Zařízení ničím nazakrývejte, protože uvnitř zařízení může dojít k nežádoucí akumulaci tepla a následně k jeho poškození nebo vzniku požáru.
29. Laky na vlasy a spreje obsahují lehce hořlavé látky. Nemanipulujte s nimi během používání zařízení.
30. Zařízení nepoužívejte u osob, které spí.
31. Zařízení je možné napájet výlučně takovým napětím, které je uvedeno na krytu zařízení.
32. Během používání zařízení neodkládejte na mokrý povrch nebo oblečení.
33. Po ukončení práce je nutné zařízení odpojit ze zásuvky a nechat zchladnout, teprve potom je možné jej uklidit.
34. Během použití se keramické destičky zahřívají na vysokou teplotu. Nedotýkejte se horkých částí zařízení holýma rukama a zabraňte jejich kontaktu s kůží na hlavě, protože může dojít k popálení.
35. Zařízení není kompatibilní s vnějšími časovými vypínači nebo samostatným dálkovým obvodem.

POPIS ZAŘÍZENÍ

- | | |
|-------------------------------|--|
| 1. Tlačítko zapnutí / vypnutí | 2. Nastavení teploty +/- tlačítka 130 ° C - 190 ° C... - 230 ° C |
| 3. Rukojeť | 4. Modrý LCD displej |
| 5. Zamkněte | 6. Silikonové chladné dotykové hroty |
| 7. Titanové desky | 8. Stojan |

POUŽITÍ ZAŘÍZENÍ

Chcete-li dosáhnout co nejlepších výsledků při vyrovnávání vlasů, použijte zařízení na umyté, kartáčované a suché vlasy. Chcete-li zabránit poškození vlasů, ujistěte se, že používáte správné nastavení teploty pro daný typ vlasů.

1. Před spuštěním zařízení by měl být elektrický vodič zcela rozbalen.
 2. Zasuňte zástrčku do zásuvky.
 3. Stiskněte tlačítko zapnutí / vypnutí (1), dokud se jednotka nezapne a nerozsvítí se LCD displej.
 4. Upravte teplotu pomocí tlačítek teploty (2). Během doby zahřívání bude displej LCD pulzovat od 0 do 5 modrých čar, dokud není dosaženo požadované teploty. Jakmile spotřebič dosáhne požadované teploty, zastaví se pulsování a zobrazí se všech 5 řádků. Počkejte 15 sekund, než přístroj dosáhne své provozní teploty.
 5. Vycházejte z horní části hlavy a vyberte si pramínek vlasů, narovnejte je a rozčešte.
 6. Poté jej vložte mezi desky (7)
 7. Pohybujte se pomalu směrem od kořenů ke koncům vlasů.
- POZNÁMKA:** Zařízení je během provozu horké. Nedotýkejte se talířů hlavy nebo rukou.
8. Opakujte s dalším vláknem, dokud nebudou nataženy všechny vlasové pásky.
 9. Počkejte, až vlasy vychladnou a pročesejte je.
 10. Po dokončení práce vyrovnávač vypněte. Stiskněte tlačítko zapnutí / vypnutí (1) a podržte jej po dobu asi 3 sekund, dokud se LCD displej nevypne. Poté odpojte napájecí kabel ze zásuvky.

AUTOMATICKÉ VYPNUTÍ BEZPEČNOSTI

Přibližně po jedné hodině se zařízení automaticky vypne. Chcete-li zařízení znovu aktivovat, stiskněte tlačítko Zap / Vyp (1).

ZÁVĚSNÝ ZÁMEK

Toto zařízení má uzavírací zámek (5), který usnadňuje ukládání. Pro zajištění vlasového žehličky jednoduše stlačte kliky (3) k sobě a

zatláče zámeč (5) do zajištěné polohy. Pro odblokování přepněte zámeč (5) do odemčené polohy.
POZNÁMKA: Nezahřívajte zařízení v zajištěné poloze.

ČIŠTĚNÍ

1. Před čištěním vytáhněte zástrčku ze zásuvky a vyčkejte, až vyrovnávač vlasů vychladne.
2. Vyrovnávač vlasů by se měl čistit navlhčeným hadříkem. Neponořujte vodu ani jiné kapaliny.
3. Nezatačujte napájecí kabel zařízení.

TECHNICKÁ DATA

Napětí: 220-240 V ~ 50/60 Hz

Výkon: 55 W

MAX Výkon: 500 W



Staráme se o životní prostředí. Papírové obaly odevzdávejte do sběrných surovin. Polyetylenová balení (PE) vhadzujte do odpadkových košů na plasty. Použité zařízení odevzdávejte do sběrného dvoru, protože se v něm mohou nacházet části, které jsou pro životní prostředí škodlivé nebo nebezpečné. Elektrospolřebiče odevzdávejte v takové podobě, aby bylo znemožněno jejich další použití. Pokud se v zařízení nacházejí baterie, vyjměte je a odevzdejte zvlášť.

ΕΛΛΗΝΙΚΑ

ΓΕΝΙΚΟΙ ΚΑΝΟΝΕΣ ΑΣΦΑΛΕΙΑΣ

1. Πριν από τη χρήση της συσκευής πρέπει να διαβάσετε τις οδηγίες χρήσεως και να τις ακολουθήσετε. Ο παραγωγός δεν ευθύνεται για ενδεχόμενες ζημιές που οφείλονται σε μη ενδεξιγμένη χρήση ή σε λάθος χειρισμό της συσκευής.
2. Η συσκευή προορίζεται για οικιακή χρήση. Απαγορεύεται η χρήση της για άλλους σκοπούς, για τους οποίους δεν προορίζεται.
3. Η συσκευή πρέπει να συνδεθεί μόνο με πρίζα 220-240 V ~ 50/60 Hz. Για την μεγαλύτερη ασφάλειά σας δεν πρέπει να συνδέετε στον ίδιο κύκλωμα ρεύματος πολλές ηλεκτρικές συσκευές.
4. Πρέπει να προσέχετε ιδιαίτερως κατά τη διάρκεια χρήσης της συσκευής όταν δίπλα βρίσκονται παιδιά. Δεν επιτρέπεται τα παιδιά να παίζουν με τη συσκευή. Δεν επιτρέπεται η χρήση της συσκευής από παιδιά ή άτομα που δεν έχουν ενημερωθεί σχετικά με το χειρισμό της.
5. Η συσκευή δεν προορίζεται για χρήση από άτομα (συμπεριλαμβανομένων των παιδιών) με περιορισμένες ικανότητες κινητικές, αισθητικές και νοητικές είτε από άτομα που δεν έχουν εμπειρία ή δεν έχουν ενημερωθεί σχετικά με το χειρισμό της συσκευής, εκτός αν γίνεται αυτό υπό την εποπτεία ατόμου υπεύθυνου για την ασφάλεια τους και σύμφωνα με τις οδηγίες χρήσεως.
6. Πάντα μετά τη χρήση αποσυνδέστε το ρευματολήπτη από το δίκτυο παροχής ρεύματος, κρατώντας την πρίζα. ΜΗΝ τραβήξετε το καλώδιο σύνδεσης.
7. Μη βάζετε το καλώδιο, το ρευματολήπτη και ολόκληρη τη συσκευή στο νερό ή άλλο υγρό. Προστατεύετε τη συσκευή από δυσμενείς καιρικές συνθήκες (βροχή, ήλιο, κ.ά.). Μην τη χρησιμοποιείτε σε συνθήκες αυξημένης υγρασίας (μπάνιο, κάμπινγκ).
8. Τακτικά πρέπει να ελέγχετε την κατάσταση του καλωδίου τροφοδοσίας. Εάν το καλώδιο τροφοδοσίας υποστεί ζημιά, πρέπει να αντικατασταθεί με ειδικό καλώδιο από την ειδική υπηρεσία εξυπηρέτησης πελατών για να αποφευχθεί κάθε κίνδυνος.
9. Μην χρησιμοποιείτε ποτέ τη συσκευή με ελαττωματικό καλώδιο τροφοδοσίας είτε με καλώδιο που έχει πέσει ή έχει υποστεί οποιαδήποτε άλλη ζημιά είτε δεν λειτουργεί σωστά. Μην επισκευάζετε τη συσκευή μόνοι σας, υπάρχει κίνδυνος ηλεκτροπληξίας. Την ελαττωματική συσκευή πρέπει να την ελέγξει ή να την επισκευάσει η κατάλληλη υπηρεσία εξυπηρέτησης πελατών. Οι επισκευές μπορούν να γίνονται μόνο από εξουσιοδοτημένες υπηρεσίες εξυπηρέτησης πελατών. Η λανθασμένη επισκευή μπορεί να προκαλέσει σοβαρό κίνδυνο για τους χρήστες.
10. "Η συσκευή πρέπει να τοποθετηθεί σε κρύα σταθερή και επίπεδη επιφάνεια, μακριά από εστίες ζέστης όπως ηλεκτρική κουζίνα, μπρίκι, κ.ά."
11. Μην χρησιμοποιείτε ποτέ τη συσκευή πλάι σε εύφλεκτα υλικά.
12. Το καλώδιο τροφοδοσίας δεν μπορεί να κρέμεται από το τραπέζι ή να αγγίζει καυτές

ΕΠΙΦΑΝΕΙΣ.

13. Μην αφήνετε τη συσκευή συνδεδεμένη με το δίκτυο παροχής ρεύματος χωρίς επίβλεψη.
14. Με σκοπό να διασφαλίσετε πρόσθετη προστασία προτείνεται να εγκαταστήσετε μέσα στο ηλεκτρικό κύκλωμα τη διάταξη προστασίας ρεύματος διαρροής (RCD) με το ονομαστικό ρεύμα που δεν υπερβαίνει 30 mA. Με σκοπό να το κάνετε πρέπει να καλέσετε



τον ειδικό ηλεκτρικό.

15. Μην χρησιμοποιείτε τη συσκευή κοντά σε νερό, για παράδειγμα: στο ντους, στην μπανιέρα ή πάνω από το νεροχύτη γεμάτο με νερό.

16. Όταν η συσκευή χρησιμοποιείται στο μπάνιο, μετά τη χρήση, αφαιρέστε το φιλτράκι από την πρίζα, καθώς η εγγύτητα του νερού, μπορεί να αποτελέσει κίνδυνο, ακόμη και όταν η συσκευή είναι απενεργοποιημένη.

17. Μην αφήνετε τη συσκευή ή το τροφοδοτικό να βραχούν. Αν η συσκευή πέσει σε νερό, τραβήξτε αμέσως το βύσμα ή το τροφοδοτικό από την πρίζα. Μην βάζετε το χέρι σας μέσα στο νερό, όταν η μονάδα είναι ενεργοποιημένη. Σε περίπτωση που βραχεί, πριν από την επαναχρησιμοποίησή της, η συσκευή πρέπει να ελέγχεται από εξειδικευμένο ηλεκτρολόγο.

18. Να μην κρατάτε τη συσκευή ή το τροφοδοτικό με βρεγμένα χέρια.

19. Απενεργοποιήστε τη συσκευή σας μετά από κάθε φορά που σταματάτε να τη χρησιμοποιείτε.

20. Μην αφήνετε τη συσκευή ενεργοποιημένη ή το τροφοδοτικό στην πρίζα χωρίς επίβλεψη.

21. Σε περίπτωση που η συσκευή χρησιμοποιεί το τροφοδοτικό, μην το καλύπτετε, διότι κάτι τέτοιο θα μπορούσε να οδηγήσει σε μια επικίνδυνη αύξηση της θερμοκρασίας και να προκαλέσει ζημιά στη συσκευή. Πάντα, πρώτα εισάγετε το βύσμα στην υποδοχή τροφοδοσίας της συσκευής και στη συνέχεια σε μια πρίζα.

22. Κρατήστε τη συσκευή μακριά από τα παιδιά. Η χρήση της συσκευής από παιδιά θα πρέπει να γίνεται υπό την επίβλεψη ενήλικα.

23. Το καλώδιο τροφοδοσίας δεν πρέπει να αγγίζει τα ζεστά μέρη της συσκευής και δεν πρέπει να βρίσκεται κοντά σε άλλες πηγές θερμότητας.

24. Μην τυλίγετε το ηλεκτρικό καλώδιο της συσκευής.

25. Μην χρησιμοποιείτε τη συσκευή ενώ κάνετε μπάνιο.

26. Μην αφαιρείτε χνούδια ή ξένα σώματα από το εσωτερικό του μηχανήματος χρησιμοποιώντας αιχμηρά αντικείμενα.

27. Μην χρησιμοποιείτε τη συσκευή έξω, στην ύπαιθρο ή σε μέρη όπου χρησιμοποιούνται προϊόντα αεροζόλ ή όπου χορηγείται οξυγόνο. Κατά τη διάρκεια της λειτουργίας της, η συσκευή ζεσταίνεται. Μην τοποθετείτε τη συσκευή κοντά σε εύφλεκτα υλικά.

28. Μην σκεπάζετε τη συσκευή, καθώς αυτό μπορεί να προκαλέσει συσσώρευση θερμότητας στο εσωτερικό της, ζημιά ή πυρκαγιά.

29. Τα βερνίκια και τα σπρέι μαλλιών περιέχουν εύφλεκτες ουσίες. Μην τα χρησιμοποιείτε κατά τη χρήση της συσκευής.

30. Μην χρησιμοποιείτε τη συσκευή σε ανθρώπους ενώ αυτοί κοιμούνται.

31. Η συσκευή μπορεί να λειτουργήσει μόνο στην τάση που αναγράφεται στο περίβλημα της.

32. Κατά τη διάρκεια της λειτουργίας της, μη τοποθετείτε τη συσκευή πάνω σε υγρές επιφάνειες ή πάνω σε ρούχα.

33. Μετά τη χρήση, αποσυνδέστε τη συσκευή και πριν την τοποθετήσετε στο κουτί της, περιμένετε μέχρι να κρυώσει.

34. Κατά τη διάρκεια λειτουργίας της συσκευής τα κεραμικά μέρη της θερμαίνονται σε υψηλή θερμοκρασία. Μην αγγίζετε τα ζεστά μέρη της συσκευής με τα γυμνά χέρια σας και

μην επιτρέπεται την επαφή με το δέρμα της κεφαλής, δεδομένου ότι αυτό μπορεί να προκαλέσει εγκαύματα.

35. Η συσκευή δεν προορίζεται για χρήση με εξωτερικούς χρονοδιακόπτες ή ξεχωριστό σύστημα τηλεχειριστηρίου.

ΠΕΡΙΓΡΑΦΗ ΤΗΣ ΣΥΣΚΕΥΗΣ

- | | |
|--------------------|---|
| 1. Κουμπί On / Off | 2. Ρύθμιση θερμοκρασίας +/- κουμπιά 130°C - 190 °C... - 230°C |
| 3. Χειριστήρι | 4. Μπλε οθόνη LCD |
| 5. Κλειδώμα | 6. Συμβολές για δροσερό άγγιγμα σιλικόνης |
| 7. Πλάκες πιτανίου | 8. Στάση |

ΧΡΗΣΗ ΤΗΣ ΣΥΣΚΕΥΗΣ

Για να επιτύχετε τα καλύτερα αποτελέσματα στο ίσιωμα των μαλλιών, χρησιμοποιήστε μια συσκευή σε πλυμένα, βουρτσισμένα και στεγνά μαλλιά. Για να αποφύγετε ζημιές στα μαλλιά, φροντίστε να χρησιμοποιήσετε τη σωστή ρύθμιση θερμοκρασίας για τον τύπο των μαλλιών σας.

1. Πριν ξεκινήσετε τη συσκευή, το ηλεκτρικό καλώδιο πρέπει να είναι πλήρως ξετυλιγμένο.
 2. Τοποθετήστε το φινι στην πρίζα.
 3. Πατήστε το κουμπί On / Off (1) μέχρι η μονάδα και να ανάψει η οθόνη LCD.
 4. Ρυθμίστε τη θερμοκρασία χρησιμοποιώντας τα κουμπιά θερμοκρασίας (2). Κατά τη διάρκεια του χρόνου θέρμανσης, η οθόνη θερμοκρασίας LCD παλμό από 0 έως 5 μπλε γραμμές έως όπου επιτευχθεί η επιθυμητή θερμοκρασία. Όταν η συσκευή φτάσει στην επιθυμητή θερμοκρασία, ο παλμός θα σταματήσει και θα εμφανιστούν και οι 5 γραμμές. Περιμένετε 15 δευτερόλεπτα για να επιτρέψετε στη συσκευή να φτάσει στη θερμοκρασία λειτουργίας της.
 5. Ξεκινώντας από την κορυφή του κεφαλιού επιλέξτε ένα μικρό σκέλος μαλλιών και ισιώστε το και χτενίστε.
 6. Τότε βάλτε το ανάμεσα στις πλάκες (7)
 7. Μετακινηθείτε αργά προς την κατεύθυνση από τις ρίζες έως τα άκρα των μαλλιών.
- ΣΗΜΕΙΩΣΗ:** Η συσκευή είναι ζεστή κατά τη λειτουργία. Μην αγγίζετε τις πλάκες στο τριχωτό της κεφαλής ή στα χέρια.
8. Επαναλάβετε με το επόμενο σκέλος μέχρι να τευλωθούν όλες οι ζώνες μαλλιών.
 9. Περιμένετε μέχρι να κρυσώσουν τα μαλλιά και χτενίστε τα.
 10. Μετά την ολοκλήρωση της εργασίας, απενεργοποιήστε το ίσιωμα. Πατήστε το κουμπί On / Off (1) και κρατήστε το για περίπου 3 δευτερόλεπτα έως ότου η οθόνη LCD βήσει. Στη συνέχεια, αποσυνδέστε το καλώδιο τροφοδοσίας από την πρίζα.

ΑΥΤΟΜΑΤΗ ΑΣΦΑΛΕΙΑ ΚΛΕΙΣΤΑ

Μετά από περίπου μία ώρα, η συσκευή θα κλείσει αυτόματα. Για να επανενεργοποιήσετε τη συσκευή, πατήστε το κουμπί On / Off (1).

ΜΕΣΟ ΚΛΕΙΔΩΜΑ

Αυτή η συσκευή διαθέτει διακόπτη κλειδώματος κλειδώματος (5) για ευκολότερη αποθήκευση. Για να κλειδώσετε το ίσιωμα των μαλλιών, απλώς πιέστε τις λαβές (3) μαζί και πιέστε την ασφάλεια (5) στην κλειδωμένη θέση. Για ξεκλείδωμα, αλλάξτε το κλειδώμα (5) στη θέση ξεκλειδώματος.

ΣΗΜΕΙΩΣΗ: Μην θερμαίνετε τη συσκευή σε κλειδωμένη θέση.

ΚΑΘΑΡΙΣΜΑ

1. Πριν τον καθαρισμό, αφαιρέστε το φινι από την πρίζα και περιμένετε μέχρι να κρυσώσει το ίσιωμα των μαλλιών.
2. Το ίσιωμα των μαλλιών πρέπει να καθαρίζεται με ένα υγρό πανί. Μην βυθίζετε σε νερό ή άλλα υγρά.
3. Μην τυλίγετε το καλώδιο τροφοδοσίας της συσκευής.

ΤΕΧΝΙΚΑ ΔΕΔΟΜΕΝΑ

Τάση: 220-240V ~ 50 / 60Hz
Ισχύς: 55W
MAX Ισχύς: 500W



φροντίζουμε το φυσικό περιβάλλον. Παρακαλούμε να πετάτε τις συσκευασίες από χαρτόνι στον κάδο ανακύκλωσης απορριμμάτων χαρτιού. Τις σακούλες από πολυαιθυλένιο (PE), απορρίψτε τις στον κάδο ανακύκλωσης πλαστικών. Η φθαρμένη συσκευή πρέπει να απορρίπτεται στο κατάλληλο σημείο, εξαιτίας των επικίνδυνων στοιχείων που περιέχει και τα οποία μπορεί να αποτελέσουν απειλή για το περιβάλλον. Η ηλεκτρική συσκευή πρέπει να απορρίπτεται με τέτοιο τρόπο ώστε να περιοριστεί η επαναχρησιμοποίηση της. Εάν στη συσκευή βρίσκονται μπαταρίες, αυτές πρέπει να αφαιρεθούν και να πεταχτούν σε ξεχωριστό κάδο.

NEDERLANDS

VEILIGHEID CONDITIES. BELANGRIJKE INSTRUCTIES VOOR DE VEILIGHEID VAN GEBRUIK. LEES DIT ZORGVULDIG DOOR EN BEWAAR HET VOOR LATER GEBRUIK.

De garantievoorwaarden zijn verschillend, als het apparaat wordt gebruikt voor commerciële doeleinden.

1. Voordat u het product gebruikt, lees aandachtig en voldoe altijd aan de volgende instructies. De fabrikant is niet verantwoordelijk voor eventuele schade als gevolg van verkeerd gebruik.
2. Het product is alleen voor binnenshuis gebruik. Gebruik het product niet voor een doel dat

niet verenigbaar is met de toepassing ervan.

3. De toepasselijke voltage is 220-240 V, ~ 50/60Hz. Om veiligheidsredenen is het niet wenselijk om meerdere apparaten aan te sluiten op een stopcontact.

4. Wees voorzichtig bij het gebruik rond kinderen. Laat de kinderen niet spelen met het product. Laat kinderen of mensen die niet weten hoe het apparaat werkt er niet mee bezig zonder toezicht.

5. **WAARSCHUWING:** Dit apparaat kan worden gebruikt door kinderen vanaf 8 jaar en personen met verminderde lichamelijke, zintuiglijke of geestelijke vermogens, of personen zonder ervaring of kennis van het apparaat alleen onder toezicht van een persoon die verantwoordelijk is voor hun veiligheid, of als ze werden geïnstrueerd over het veilige gebruik van het apparaat en zijn zich bewust van de gevaren in verband met de werking ervan. Kinderen mogen niet met het apparaat spelen. Reiniging en onderhoud van het apparaat mag niet door kinderen worden uitgevoerd, tenzij ze ouder zijn dan 8 jaar en deze activiteiten moeten worden uitgevoerd onder toezicht.

6. Nadat u klaar bent met het product moet u altijd onthouden om de stekker voorzichtig uit het stopcontact te trekken. Trek nooit aan het netsnoer!!

7. Zet nooit het netsnoer, de stekker of het hele apparaat in het water. Nooit het product aan de atmosferische omstandigheden bloot leggen, zoals direct zonlicht of regen, etc. Gebruik het product nooit in vochtige omstandigheden.

8. Controleer regelmatig de staat van de voedingskabel. Als het netsnoer beschadigd is moet het product worden gebracht naar een professionele service locatie en daar behandeld worden om gevaarlijke situaties te voorkomen.

9. Gebruik het product nooit met een beschadigd netsnoer of als het is gevallen of beschadigd op een andere manier of als het niet goed werkt. Probeer niet om het defecte product zelf te repareren, omdat het kan leiden tot een elektrische schok. Breng altijd het beschadigde apparaat naar een professionele service locatie om het te repareren. Alle reparaties kunnen alleen worden uitgevoerd door geautoriseerde service professionals. De reparatie die ten onrechte werd gedaan kan gevaarlijke situaties opleveren voor de gebruiker.

10. Zet het product nooit op of dichtbij hete of warme oppervlakken of keukenapparatuur, zoals de elektrische oven of gasbrander.

11. Gebruik het product nooit in de buurt van brandbare stoffen.

12. Laat het snoer niet hangen over de rand van de balie of ergens waar het warme oppervlakken aanraakt.

13. Laat het product niet aangesloten op het stopcontact zonder toezicht. Zelfs wanneer gebruik wordt onderbroken voor een korte tijd, zet het uit van het netwerk, stekker uit het stopcontact.

14. Om extra bescherming te bieden, is het raadzaam om residu (RCD) te installeren in de stroomkring, met een resterende huidige beoordeling niet meer dan 30 mA. Neem contact op met professionele elektriciens in deze zaak.



15. Gebruik het apparaat niet in de buurt van water, bvb: onder de douche, in bad of boven de wasbak met water.

16. Wanneer het apparaat wordt gebruikt in de badkamer, haal na gebruik de stekker uit het stopcontact, nabijheid van water kan gevaarlijk zijn zelf als het apparaat uit staat.

17. Laat geen water toe aan het apparaat en adapter. Als het apparaat in het water valt, trek dan onmiddellijk de stekker of adapter uit het stopcontact. Steek uw hand niet in het water wanneer het apparaat is aangesloten in het stopcontact. Voor een opnieuw gebruik moet hij eerst worden gecontroleerd door een gekwalificeerde elektricien.

18. Neem het apparaat of de adapter niet in natte handen vast.
19. U hoort het apparaat na elk gebruik uit te schakelen.
20. Laat het apparaat of adapter niet in het stopcontact zitten zonder toezicht.
21. Als het apparaat wordt geladen, bedek hem niet, want dat kan leiden tot een gevaarlijk hoge temperatuur en schade van het apparaat. Plaats altijd als eerste het apparaat in de oplader en daarna pas de adapter in het stopcontact.
22. Bewaar het apparaat buiten het bereik van kinderen. Het gebruik door kinderen mag alleen onder toezicht van een ouderen.
23. Het netsnoer mag niet de hete onderdelen van het apparaat aanraken en mag niet in de nabijheid van andere warmtebronnen komen.
24. Wikkel de kabel niet om het apparaat.
25. Gebruik het apparaat niet in bad.
26. Verwijder geen pluisjes of vreemde voorwerpen van het apparaat met behulp van scherpe voorwerpen.
27. Gebruik het apparaat niet buiten, in de open lucht, of waar spuitbussen worden gebruikt of zuurstof wordt toegediend. Tijdens de werking wordt het apparaat heet. Houd het apparaat uit de buurt van brandbare materialen.
28. Bedek het apparaat niet, het kan warmteophoging van binnen veroorzaken, beschadiging of brand.
29. Haarlak en sprays bevatten brandbare stoffen. Gebruik ze niet tijdens het gebruik van het apparaat.
30. Gebruik het apparaat niet bij mensen die slapen.
31. Het apparaat kan alleen worden opgeladen met de voltage aangegeven op de behuizing.
32. Tijdens de werking, plaats het apparaat niet op een natte oppervlak of op natte kleding.
33. Na gebruik, haal de stekker uit het stopcontact en voor het opbergen wacht tot het is afgekoeld.
34. Tijdens het werk worden de keramische plaatjes verwarmt tot een hoge temperatuur. Raak de hete onderdelen niet aan met uw blote handen en laat geen contact met de hoofdhuid toe, dit kan brandwonden veroorzaken.
35. Het apparaat is niet bedoeld voor gebruik met externe timers of apart systeem via een afstandsbediening.

BESCHRIJVING VAN HET APPARAAT

- | | |
|--------------------|---|
| 1. Aan / uit-knop | 2. Temperatuurinstelling +/- knoppen 130 ° C - 190 ° C... - 230 ° C |
| 3. Greep | 4. Blauw LCD-scherm |
| 5. Vergrendelen | 6. Silicone cool touch tips |
| 7. Titanium platen | 8. Ga staan |

HET APPARAAT GEBRUIKEN

Gebruik een apparaat op gewassen, geborsteld en droog haar om de beste resultaten bij het stijlen van haar te bereiken. Gebruik de juiste temperatuurinstelling voor uw haartype om haarbeschadiging te voorkomen.

1. Voordat u het apparaat start, moet de elektrische kabel volledig zijn uitgerold.
 2. Steek de stekker in het stopcontact.
 3. Druk op de aan / uit-knop (1) totdat het apparaat wordt ingeschakeld en het LCD-scherm oplicht.
 4. Pas de temperatuur aan met de temperatuurknoppen (2). Tijdens de opwarmtijd pulseert de LCD-temperatuurscherm van 0 tot 5 blauwe lijnen totdat de gewenste temperatuur is bereikt. Wanneer het apparaat de gewenste temperatuur heeft bereikt, stopt het pulseren en worden alle 5 regels weergegeven. Wacht 15 seconden zodat het apparaat zijn bedrijfstemperatuur kan bereiken.
 5. Kies vanaf de bovenkant van het hoofd een kleine haarlok en maak deze recht en kam.
 6. Leg het dan tussen de platen (7)
 7. Beweeg langzaam weg in de richting van de wortels naar de haarpunten.
- OPMERKING: Het apparaat is heet tijdens gebruik. Raak de platen niet aan op de hoofdhuid of handen.
8. Herhaal met de volgende draad totdat alle haarbanden zijn uitgerekt.
 9. Wacht tot het haar is afgekoeld en kam het.
 10. Schakel de stijltang uit nadat u klaar bent met werken. Druk op de aan / uit-knop (1) en houd deze ongeveer 3 seconden ingedrukt totdat het LCD-scherm wordt uitgeschakeld. Haal vervolgens de stekker uit het stopcontact.

AUTOMATISCHE VEILIGHEIDSUITZETTING

Na ongeveer een uur wordt het apparaat automatisch uitgeschakeld. Druk op de aan / uit-knop (1) om het apparaat opnieuw te activeren.

SCHARNIERSLOT

Dit apparaat heeft een sluitvergrendelingschakelaar (5) om het gemakkelijker op te bergen. Om de stijltang te vergrendelen, knijpt u eenvoudig de handgrepen (3) samen en drukt u de vergrendeling (5) in de vergrendelde positie. Om te ontgrendelen, zet u het slot (5) in de ontgrendelde positie.

OPMERKING: Verwarm het apparaat niet in vergrendelde positie.

REINIGING

1. Haal voor het reinigen de stekker uit het stopcontact en wacht tot de stijltang afkoelt.
2. De stijltang moet worden schoongemaakt met een vochtige doek. Dompel niet onder in water of andere vloeistoffen.
3. Wikkel het netsnoer niet om het apparaat.

TECHNISCHE DATA

Spanning: 220-240V ~ 50 / 60Hz

Vermogen: 55W

MAX Vermogen: 500W



Dit product mag niet samen met het normale huishoudelijke afval worden afgevoerd. U dient dit product bij een voor het recycleren van elektrische of elektronische apparaten aangewezen verzamelplaats in te leveren. Door het separaat inzamelen en recycleren van afvalproducten helpt u mee bij het zuinig omgaan met de natuurlijke hulpbronnen en zorgt u ervoor dat het product op een gezondheids- en milieuvriendelijke manier afgevoerd wordt.

(SI) SLOVENŠČINA

VARNOSTNE RAZMERE. PREBERITE NAVODILA ZA UPORABO IN JIH SKRBNOSTNO SHRANITE ZA PRIHODNJO UPORABO.

Zaradi pogojev v garanciji, če se naprava uporablja v komercialne namene.

1. Pred uporabo izdelka preberite navodila za uporabo. Proizvajalec ni odgovoren za kakršnokoli škodo zaradi zlorabe izdelka.
 2. Izdelek se uporablja samo v zaprtih prostorih. Ne uporabljajte izdelka za kakršenkoli namen, ki ni v skladu z njegovo uporabo.
 3. Napetost naprave je 220-240 V ~50/60 Hz. Ne povežite več naprav z eno vtičnico, zaradi varnostnih razlogov.
 4. Bodite previdni ko uporabljate izdelek v bližini otrok. Ne pustite, da se otroci igrajo z izdelkom. Ne pustite, da napravo uporabljajo otroci in ljudje, ki niso seznanjeni z navodili za uporabo izdelka.
 5. **OPOZORILO:** To napravo lahko uporabljajo samo otroci, stari nad 8 let, osebe z zmanjšanimi fizičnimi, čutnimi ali duševnimi sposobnostmi ali oseb brez izkušenj ali znanja naprave, lahko napravo uporabljajo samo pod nadzorom osebe, ki je odgovorna za njihovo varnost, ali če so jim podali navodila na varno uporabo naprave in še zavedajo nevarnosti, povezane z njenim delovanjem. Otroci se naj ne igrajo z napravo. Čiščenje in vzdrževanje naprave naj ne izvajajo otroci, razen če so starejši od 8 let in te dejavnosti izvajajo pod nadzorom osebe, ki je odgovorna za njihovo varnost.
 6. Ko boste končali z uporabo izdelka, nežno odstranite vtič iz električne vtičnice. Nikoli ne potegnite za napajalni kabel!
 7. Nikoli ne dajajte napajalnega kabla, vtičača ali celotne naprave v vodo. Nikoli ne izpostavljajte izdelka atmosferskim pogojem, kot je neposredna sončna svetloba ali dež, itd... Nikoli ne uporabljajte izdelka v vlažnih pogojih.
 8. Redno preverjajte stanje napajalnega kabla. Če je napajalni kabel poškodovan se je potrebno obrniti na pooblaščenega serviserja, da bi se izognili nevarni situaciji.
 9. Nikoli ne uporabljajte izdelka z poškodovanim napajalnim kablom ali če se je naprava poškodovala in ne deluje pravilno. Ne poskušajte popraviti poškodovanega izdelka sami, saj lahko privede do električnega udara. Vedno se obrnite na pooblaščenega serviserja.
- Popravilo, ki je bilo narejeno nepravilno lahko povzroči nevarne razmere za uporabnika.

10. Nikoli ne dajajte proizvoda na ali blizu vroče ali tople površine ali kuhinjskih aparatov, kot so električna pečica ali plinski gorilnik.

11. Nikoli ne uporabljajte izdelka blizu vnetljivih snovi.

12. Ne dovolite, da kabel visi čez rob.

13. Nikoli ne pustite izdelek, povezan z virom energije brez nadzora. Tudi, ko za kratek čas prekinete uporabo, ga izklopite iz vtičnice.

14. Da se zagotovi dodatna varnost, priporočeno je da se v električnem tokokrogu namesti zaščitna naprava za diferenčni tok (RCD) z nazivnim diferenčnim tokom, ki ne presega 30 mA. Za namestitev naprave se je treba obrniti na strokovnjaka iz področja elektrike.



15. Ne uporabljajte naprave v bližini vode npr.: pod tušem, v kadi ali nad pomivalno korito z vodo.

16. Ko se naprava uporablja v kopalnici, po uporabi, odstranite vtič iz vtičnice, saj bližina vode predstavlja nevarnost, tudi če je naprava izklopljena.

17. Ne dovolite, da se namaka napravo ali napajalnik. V primeru, da naprava pade v vodo, nemudoma potegnite vtič ali napajalnika iz vtičnice. Ne vstavljajte roke v vodo, ko je naprava vključena v omrežje. Pred ponovno uporabo je treba preveriti usposobljen električar.

18. Ne primite napravo ali napajalnik z mokrimi rokami.

19. Izklopite napravo vsakič, ko ga postavite nazaj.

20. Ne puščajte opreme ali napajalnik vklopljen v vtičnico brez nadzora.

21. Če naprava uporablja napajanje, ga ne pokrivajo, ker bi to lahko privedlo do nevarnega povečanja temperature in poškodbe naprave. Vedno, saj najprej vstavite vtič vključite v vtičnico omrežja na napravi in nato napajalnik v omrežna vtičnico.

22. Hranite napravo izven dosega otrok. Uporaba naprave, ki jih otrok mora potekati pod nadzorom odraslih.

23. Napajalni kabel se ne sme dotikati vročih delov naprave in ne sme biti v bližini drugih virov toplote.

24. Ne smete zaviti napravo s električni kabel.

25. Ne smete uporabljati napravo med..... kopanjem.

26. Ne odstranjujte prah ali tuje primesi iz notranjosti naprave z uporabo ostrih predmetov.

27. Naprave ne uporabljajte zunaj, na svežem zraku ali tam, če se uporabljajo v aerosolnih izdelkih ali kjer kisik se daje. Med delovanjem naprava postane vroče. Ne smete postaviti napravo v bližini vnetljivih materialov.

28. Ne prekrivajte napravo, saj lahko to povzroči kopičenje toplote v notranjosti, poškodbe ali požar.

29. Lakih za lase in spreji vsebujejo vnetljive snovi. Jih ne smete uporabljati med uporabo naprave.

30. Naprave ne uporabljajte za ljudi, ki spijo.

31. Naprava lahko obratuje samo z napetostjo, navedeno na ohišju.

32. Med delovanjem, ne postavite napravo na mokrih površinah ali oblačil.

33. Po uporabi najprej izvalcite napravo iz omrežje in pred shranjevanjem počakajte, da se ohladi.

34. V času delovanja naprave keramične ploščice segreje na visoke temperature. Ne dotikajte se vročih delov naprave z golimi rokami in ne dovolite stik s kožo glave, ker obstaja tveganje opeklin.

35. Naprava ni namenjena za uporabo z zunanji časovniki ali ločenem sistemu s pomočjo daljinskega upravljalnika.

OPIS NAPRAVE

1. Gumb za vklop / izklop

3. Ročaj

5. Zaklepanje

7. Plošče iz titana

2. Nastavitev temperature +/- tipke 130°C - 190 °C... - 230°C

4. Modri LCD zaslon

6. Silikonski hladni nasveti na dotik

8. Stojalo

UPORABA NAPRAVE

Da bi dosegli najbolje rezultate pri ravnanju las, uporabite napravo na opranih, krtačenih in suhih laseh. Da preprečite poškodbe las, poskrbite za pravilno nastavitve temperature za vaš tip las.

1. Pred zagonom naprave je treba električno žico popolnoma odvit.
2. Vtič vstavite v vtičnico.
3. Pritisnite gumb za vklop / izklop (1), dokler se enota ne vklopi in zaslon LCD zasveti.
4. Prilagodite temperaturo s pomočjo temperaturnih gumbov (2). Med časom segrevanja bo zaslon LCD utripal od 0 do 5 modrih črt, dokler ne dosežete zelene temperature. Ko naprava doseže zeleno temperaturo, se pulziranje ustavi in prikazanih bo vseh 5 vrstic. Počakajte 15 sekund, da naprava doseže delovno temperaturo.
5. Z vrha glave izberite majhen pramen las in ga poravnajte in počesite.
6. Nato ga postavite med plošče (7)
7. Počasi se odmaknite v smeri od korenin do koncev las.
8. Ponovite z naslednjim pramenom, dokler se vsi trakovi las ne raztegnejo.
9. Počakajte, da se lasje ohladijo in jih počesite.
10. Po končanem delu izklopite ravnalo. Pritisnite gumb za vklop / izklop (1) in ga držite približno 3 sekunde, dokler se LCD zaslon ne izklopi. Nato izklopite napajalni kabel iz vtičnice.

AVTOMATSKO VARNOSTNO IZKLOP

Po približno eni uri se naprava samodejno izklopi. Za ponovno vklop naprave pritisnite gumb za vklop / izklop (1).

ZADNJI ZAKLET

Ta naprava ima zaklepno stikalo (5) za lažje shranjevanje. Če želite ravnati lase, preprosto stisnite ročaje (3) skupaj in potisnite ključavnico (5) v zaklenjen položaj. Za odklepanje preklopite ključavnico (5) v položaj za odklepanje.

OPOMBA: Naprave ne segrevajte v zaklenjenem položaju.

ČIŠČENJE

1. Pred čiščenjem odstranite vtič iz vtičnice in počakajte, da se ravnalo za lase ohladi.
2. Ravnalo za lase je treba očistiti z vlažno krpo. Ne potopite v vodo ali druge tekočine.
3. Naprave ne navijajte.

TEHNIČNI PODATKI

Napetost: 220-240V ~ 50 / 60Hz

Moč: 55W

MAX Moč: 500W



Skrbimo za okolje. Kartonska embalaža, prosim darovati na odpadni papir. Polietilenske vreče (PE) mečite v posoda za plastiko. Dotrajane naprave je treba vrniti na ustrezno zbirno mesto, ker vsebovane v napravo nevarne elemente lahko predstavljajo nevarnost za okolje. Električna naprava je treba vrniti kakor, da se omeji njegovo ponovno uporabo in izkoriščenost. Če naprava vsebuje baterijo, je treba odstraniti in ločeno dati nazaj na mesta skladiščenja.

HRVATSKI

OPĆI UVJETI SIGURNOSTI

VAŽNE SIGURNOSNE UPUTE ZA UPORABU PROČITAJTE PAŽLJIVO I DRŽITE ZA BUDUĆNOST

1. Prije uporabe stroja pročitajte upute za uporabu i slijedite upute sadržane u njemu. Proizvođač ne odgovara za štetu nastalu korištenjem suprotno za namjeravanu uporabu uređaja ili neodgovarajućim rukovanjem.
2. Uređaj se koristi samo za kućnu uporabu. Nemojte koristiti za druge svrhe osim namijenjene uporabe.
3. Povežite uređaj samo u uzemljenu utičnicu 220-240 V ~ 50/60 Hz. Kako bi se povećala operativna sigurnost za jedan strujni krug u isto vrijeme, nemojte priključivati više električnih uređaja.
4. Budite oprezni prilikom korištenja uređaja kada su djeca u blizini. Nemojte dopustiti djeci da se igraju s uređajem. Ne dopustite djeci ili ljudima koji nisu upoznati s uređajem na njegovu uporabu.
5. **UPOZORENJE:** Ova oprema može se koristiti od strane djece preko 8 godina i osobe s ograničenim fizičkim, osjetilnim ili mentalnim sposobnostima, ili osobe koja nema iskustva ili znanja, ako je to učinjeno pod nadzorom osobe odgovorne za njihovu sigurnost ili su im date upute o sigurnom korištenju uređaja i oni su svjesni opasnosti povezane s njegovom uporabom. Djeca ne bi trebali igrati s opremom. Čišćenje i radovi održavanja ne treba obavljati djeca, osim ako su preko 8 godina i te radnje izvode pod nadzorom.

6. Uvijek nakon uporabe, izvucite utikač iz utičnice držeći rukom utičnicu. NE vucite za mrežni kabel.
7. Nemojte uranjati kabel, utikač i cijeli uređaj u vodu ili druge tekućine. Nemojte izlagati uređaj na vremenske uvjete (kišu, sunce, itd.....) niti koristite u uvjetima povećane vlažnosti (kupaonice, vlažni bungalovi).
8. Povremeno provjerite stanje kabela za napajanje. Ako je kabel za napajanje oštećen, to bi trebao biti zamijenjen od strane specijalističkog servisa kako bi se izbjegli rizici.
9. Nemojte koristiti uređaj s oštećenim napajalnim kabelom ili ako je bio ispušten ili oštećen na bilo koji drugi način ili nepravilno radi. Nemojte popravljati uređaj sami, jer to može izazvati strujni udar. Oštećeni uređaj dajte na odgovarajući servis kako bi se provjerilo ili popravljalo. Bilo kakve popravke mogu samo raditi ovlaštene servisne točke. Nepravilno uradjen popravak može dovesti do ozbiljnih opasnosti za korisnika.
10. Trebali bi staviti uređaj na hladnu, čvrstu i ravnu plohu, daleko od toplinskih kuhinjskih aparata, kao što su: električni štednjak, plinski plamenik, itd.....
11. Nemojte koristiti uređaj blizu zapaljivih materijala.
12. Kabel napajanja ne može da visi preko ruba stola ili dodiruje vruće površine.
13. Nemojte ostavljati uključen uređaj ili ispravljač u utičnici bez nadzora.
14. Za dodatnu zaštitu, poželjno je instalirati u strujni krug uređaja diferencijalne struje (RCD) s nazivnom diferencijalnom strujom koja ne prelazi 30 mA. U tom smislu, obratite se kvalificiranom električaru.
-  15. Ne koristite uređaj u blizini vode npr.: pod tušem, u kadi odnosno iznad umivaonika s vodom.
16. Kad se uređaj koristi u kupaonici, nakon korištenja izvadite utikač iz utičnice, jer blizina vode predstavlja rizik, čak i kad je uređaj isključen.
17. Nemojte dopustiti da se namakne uređaj ili izvor napajanja. U slučaju kada uređaj padne u vodu, odmah povucite utikač ili AC adapter iz zidne utičnice. Ne stavljajte ruke u vodu kada je uređaj uključen u mrežu. Prije ponovnog korištenja mora se provjeriti od strane kvalificiranog električara.
18. Nemojte hvatati uređaj ili izvor napajanja mokrim rukama.
19. Isključite uređaj svaki put kad ga prestanete koristiti.
20. Ne ostavljajte uključen uređaj ili ispravljač izmjeničnog napajanja u utičnicu bez nadzora.
21. Ako uređaj koristi izvor napajanja, nemojte ga pokrivati, jer bi to moglo dovesti do opasnog porasta temperature i oštećenja uređaja. Uvijek, kao prvo umetnite utikač u napojnu utičnicu na uređaju a zatim izvor napajanja u zidnu utičnicu.
22. Držite uređaj izvan dohvata djece. Korištenje uređaja od strane djece treba nadzirati od strane odraslih.
23. Kabel napajanja ne smije dodirivati vruće dijelove uređaja i ne bi trebao biti smješten u neposrednoj blizini drugih izvora topline.
24. Nemojte umatati uređaj električnim kabelom.
25. Nemojte upotrebljavati uređaj tijekom kupanja.
26. Ne uklanjajte prašine ili stranih predmeta iz unutrašnjosti uređaja pomoću oštrih predmeta.
27. Nemojte upotrebljavati uređaja izvana, na otvorenom prostoru ili tamo, gde se koriste proizvodi u aerosolu ili gdje se primjenjuje kisik. Tijekom rada, uređaj postaje vruć. Ne postavljajte uređaja blizu zapaljivih materijala.
28. Ne prekrivajte uređaja jer to može uzrokovati nakupljanje topline u unutrašnjosti, oštećenje ili požar.
29. Lakovi za kosu i sprejevi sadrže zapaljive tvari. Nemojte ih koristiti tijekom korištenja

uređaja.

30. Nemojte upotrebljavati uređaj za ljude koji spavaju.

31. Uređaj može se napajati samo s naponom navedenom na kućištu.

32. Tijekom rada, ne stavljajte uređaj na mokrim površinama ili odjeći.

33. Nakon uporabe, isključite uređaj iz mreže prije pohranjivanja i čekajte dok se ne ohladi.

34. Tijekom rada keramičke pločice zagrijavaju se do visoke temperature. Nemojte dodirivati vruće dijelove golim rukama i ne dopuštajte kontakt s kožom glave, jer to može izazvati opekline.

35. Uređaj nije namijenjen za rad s vanjskim vremenskim prekidačima ili odvojenim sustavom daljinskog podešavanja.

OPIS UREĐAJA

1. Gumb za uključivanje / isključivanje
3. Ručka
5. zaključavanje
7. Ploče od titana

2. Podešavanje temperature +/- tipke 130°C - 190 °C... - 230°C
4. Plavi LCD zaslon
6. Silikonski hladni savjeti na dodir
8. stajati

UPOTREBA UREĐAJA

Da biste postigli najbolje rezultate u ispravljanju kose, koristite uređaj na ispranoj, četkanjoj i suhoj kosi. Da biste spriječili oštećenje kose, pazite da koristite ispravnu postavku temperature za svoj tip kose.

1. Prije pokretanja uređaja električnu žicu treba potpuno odmotati.

2. Umetnite utikač u utičnicu.

3. Pritisnite tipku za uključivanje / isključivanje (1) dok se jedinica ne uključi i ne zasvijetli LCD zaslon.

4. Podesite temperaturu pomoću tipki za temperaturu (2). Za vrijeme zagrijavanja, LCD zaslon temperature pulsirat će od 0 do 5 plavih linija sve dok se ne postigne željena temperatura. Kad aparat postigne željenu temperaturu, pulsiranje će se zaustaviti i prikazat će se svih 5 linija. Pričekajte 15 sekundi da aparat dosegne radnu temperaturu.

5. Polazeći od vrha glave odaberite mali pramen kose i poravnajte ga i češljajte.

6. Zatim je stavite između ploča (7)

7. Polako se odmaknite u smjeru od korijena do krajeva kose.

NAPOMENA: Uređaj je vruć tijekom rada. Ne dirajte ploče na vasište ili ruke.

8. Ponovite sa sljedećim pramenom dok se svi pramenovi kose ne rastegnu.

9. Pričekajte da se dlake ohlade i češljajte ih.

10. Nakon završetka rada isključite ispravljač. Pritisnite tipku za uključivanje / isključivanje (1) i držite je oko 3 sekunde dok se LCD zaslon ne isključi. Zatim iskopčajte kabel napajanja iz utičnice.

AUTOMATSKO SIGURNOSNO ISKLJUČIVANJE

Nakon približno jednog sata, uređaj će se automatski isključiti. Da biste ponovno aktivirali uređaj, pritisnite tipku za uključivanje / isključivanje (1).

ZADNJI ZAKLJUČAK

Ovaj uređaj ima sklopku za zaključavanje (5) za zatvaranje radi lakšeg skladištenja. Za zaključavanje ispravljača za kosu jednostavno stisnite ručke (3) zajedno i gurnite bravu (5) u zaključani položaj. Da biste otključali, prebacite bravu (5) u položaj za otključavanje.

NAPOMENA: Ne zagrijavajte uređaj u zaključanom položaju.

ČIŠĆENJE

1. Prije čišćenja izvadite utikač iz utičnice i pričekajte da se ispravljač kose ohladi.

2. Ispravljač kose treba očistiti vlažnom krpom. Ne potopite u vodu ili druge tekućine.

3. Ne namotajte kabel za napajanje.

TEHNIČKI PODACI

Napon: 220-240V ~ 50 / 60Hz

Snaga: 55W MAX Snaga: 500W



Vodimo brigu o prirodnom okolišu. Kartonsku ambalažu molimo prenijeti na otpadni papir. Polietilen (PE) vreće bacati u kontejner za plastiku. Istrošena oprema treba biti premeštena na prikladno mjesto za pohranu, jer sadrže u uređaju opasne tvari mogu predstavljati opasnost za okoliš. Električni uređaj mora biti predat u takvom stanju da se smanji mogućnost njegove ponovne upotrebe. Ako vaš uređaj ima baterije, treba njih ukloniti i predati na mjesto za pohranu odvojeno.

РУССКИЙ

ОБЩИЕ УСЛОВИЯ БЕЗОПАСНОСТИ. ВАЖНАЯ ИНФОРМАЦИЯ ПО БЕЗОПАСНОСТИ. ВНИМАТЕЛЬНО ПРОЧИТАТЕ И СОХРАНИТЕ.

Условия гарантии другие, если устройство используется в коммерческих целях.

1. До начала употребления устройства прочитать инструкцию обслуживания и действовать по указаниям содержащимся в ней. Производитель не несёт ответственность за вред причиненный употреблением устройства не в соответствии с

его предназначением или его несоответствующим обслуживанием.

2. Устройство служит только для домашнего употребления. Не употреблять с другой целью, не в соответствии с его предназначением.

3. Устройство надо подключить только к гнезду 220-240 В ~ 50/60 Гц. Для повышения безопасности употребления, к одной цепи тока не надо одновременно включать многие электрические устройства.

4. Надо соблюдать особенную осторожность во время употребления устройства, когда вблизи находятся дети. Не надо допускать детей к развлечениям с устройством, не разрешай ни детям ни лицам не познакомленным с устройством на употребление его.

5. Устройство не предназначено для употребления лицами (в том числе детьми) с ограниченной физической способностью, способностью к ощущению или умственной способностью или с отсутствием опыта или знакомления с устройством, разве, что это происходит при надзоре лица ответственного за их безопасность и в соответствии с инструкцией употребления устройства.

6. Всегда после окончания употребления, удали штепсель из питающего гнезда придерживая гнездо рукой. НЕ тянуть за сетевой кабель.

7. Не погружай кабель, штепсель, также всё устройство в воде или другой жидкости. Не выставляй устройство на действие атмосферных условий (дождя, солнца и пр.), не употребляй при условиях повышенной влажности (ванные комнаты, влажные летние домики).

8. Периодически проверяй состояние питающего провода. Если питающий провод повреждён, его должна заменить специализированная ремонтная мастерская для избегания угрозы.

9. Не употребляй устройство с повреждённым питающим проводом или когда оно упало или было повреждено каким-нибудь другим образом или оно неправильно работает. Не осуществляй ремонт устройства самостоятельно, так как это угрожает поражением током. Повреждённое устройство передай в соответствующую сервисную точку для проверки или осуществления ремонта. Все ремонты могут осуществлять только сервисные точки, у которых на это право. Неправильно осуществлённый ремонт может спривчинить серьёзную угрозу для пользователя.

10. Надо устанавливать устройство на холодной, устойчивой, ровной поверхности, далеко нагревающейся кухонной техники такой как: электрическая плита, газовая горелка и др.

11. Не употребляй устройство вблизи легковоспламеняющихся материалов.

12. Провод питания не может висеть за краем стола или соприкасаться к горячим поверхностям.

13. Не оставляй устройство включеное в гнездо без надзора.

14. Для дополнительной защиты рекомендуется установить в сети устройство защитного отключения (УЗО) с номинальным дифференциальным током не более 30 мА. Для установки, пожалуйста, обратитесь к квалифицированному электрику.

15. Нельзя использовать устройство вблизи воды, например: в душе, в ванной и раковинной с водой.

16. Если устройство используется в ванной комнате, после его использования следует отключить сетевой шнур от сети, так как вблизи воды оно является угрозой даже в выключеном состоянии

17. Не допускайте чтобы устройство или блок питания намокли. В случае если устройство упадет в воду следует немедленно отключить сетевой кабель от сети.

Нельзя опускать руки в воду когда устройство включено. Перед следующим



использованием устройство следует проверить у квалифицированного электрика.

18. Нельзя брать устройство и блок питания мокрыми руками.

19. За каждым разом после использования устройство следует выключать.

20. Нельзя оставлять устройство включенным без присмотра.

21. Если устройство используется с блоком питания, не следует его накрывать, так как это может привести к перегреву и порчи устройства.

22. Храни устройство в недоступном для детей месте

23. Сетевой шнур не должен соприкасаться с горячими частями устройства, а так же находится вблизи иных источников тепла.

24. Нельзя накручивать сетевой шнур на устройство.

25. Нельзя использовать устройство во время принятия ванны.

26. Нельзя удалять пыль или иные инородные тела острыми предметами.

27. Нельзя использовать устройство на открытом воздухе, вблизи распыления аэрозоля а так же вблизи подачи кислорода. Во время использования устройство нагревается. Не используйте вблизи легковоспламеняющихся материалов.

28. Нельзя накрывать устройство, это может привести к увеличению его температуры что может повлечь за собой его порчу и даже пожар.

29. Лаки для волос и спреи содержат легковоспламеняющиеся субстанции. Не следует пользоваться ими во время использования устройства.

30. Не использовать устройства на спящих людях.

31. Устройство можно использовать только под напряжением, указанным на корпусе.

32. Во время использования не следует класть устройство на мокрую поверхность или влажные вещи.

33. После использования следует отключить устройство от сети и дать ему остыть, только после этого устройство можно спрятать.

34. Во время работы устройства керамические пластины нагреваются до высокой температуры. Нельзя прикасаться к горячим поверхностям устройства, так как это может привести к ожогам.

35. Устройство не предназначено для работы с внешними механическими таймерами выключателями или отдельной системой дистанционного управления.

ОПИСАНИЕ УСТРОЙСТВА

1. Кнопка включения / выключения

2. Настройка температуры +/- кнопки 130°C - 190 °C... - 230°C

3. Ручка

4. Синий ЖК-дисплей

5. Блокировка

6. Силиконовые крутые сенсорные насадки

7. Титановые пластины

8. Стенд

ИСПОЛЬЗОВАНИЕ УСТРОЙСТВА

Для достижения наилучших результатов в выпрямлении волос используйте устройство на вымытых, расчесанных и сухих волосах. Чтобы предотвратить повреждение волос, обязательно используйте правильную настройку температуры для вашего типа волос.

1. Перед запуском устройства электрический провод должен быть полностью развернут.

2. Вставьте вилку в розетку.

3. Нажимайте кнопку включения / выключения (1), пока устройство не включится и не загорится ЖК-дисплей.

4. Отрегулируйте температуру с помощью кнопок температуры (2). Во время нагрева на ЖК-дисплее температуры будет пульсировать от 0 до 5 синих линий, пока не будет достигнута желаемая температура. Когда прибор достигнет желаемой температуры, пульсация прекратится, и отобразятся все 5 строк. Подождите 15 секунд, чтобы прибор нагрелся до рабочей температуры.

5. Начиная с макушки головы, выберите небольшую прядь волос, выпрямите ее и расчешите.

6. Затем поместите его между пластинами (7)

7. Медленно двигайтесь в направлении от корней до кончиков волос.

8. ПРИМЕЧАНИЕ. Во время работы устройство нагревается. Не прикасайтесь к пластинам кожи головы или рук.

9. Повторите со следующей прядью, пока все ленты для волос не будут растянуты.

10. Дождитесь, пока волосы остынут, и расчешите их.

11. После окончания работ выключите выпрямитель. Нажмите кнопку включения / выключения (1) и удерживайте ее около 3 секунд, пока не отключится ЖК-дисплей. Затем отсоедините шнур питания от розетки.

АВТОМАТИЧЕСКОЕ ОТКЛЮЧЕНИЕ БЕЗОПАСНОСТИ

Примерно через час устройство автоматически отключится. Для повторной активации устройства нажмите кнопку включения / выключения (1).

ПЕТЛЯ ЗАМКА

Это устройство имеет закрывающий переключатель блокировки (5) для облегчения хранения. Чтобы заблокировать выпрямитель для волос, просто сожмите ручки (3) и сдвиньте фиксатор (5) в заблокированное положение. Для разблокировки установите замок (5) в положение разблокировки.

ПРИМЕЧАНИЕ. Не нагревайте устройство в заблокированном положении.

ОЧИСТКА

1. Перед чисткой выньте вилку из розетки и подождите, пока выпрямитель для волос не остынет.
2. Выпрямитель для волос следует протирать влажной тканью. Не погружайте в воду или другие жидкости.
3. Не наматывайте кабель питания устройства.

ТЕХНИЧЕСКИЕ ДАННЫЕ

Напряжение: 220-240 В ~ 50/60 Гц

Мощность: 55 Вт

Макс мощность: 500 Вт



Заботясь об окружающей среде.. Упаковку из картона передайте, пожалуйста, на макулатуру. Полиэтиленовые мешки (PE) выкидать в резервуар для пластмассы. Изношенное устройство надо передать в соответствующую точку хранения, так как находящиеся в устройстве опасные составляющие могут являться угрозой для окружающей среды. Электрическое устройство надо передать таким образом, чтобы ограничить его повторное употребление и использование. Если в устройстве находятся батареи, их надо вынуть и передать в точку хранения отдельно. Устройство не выкидать в резервуар для коммунальных отходов!

SUOMI

KÄYTTÖTURVALLISUUSEHDOT

LUE HUOLELLISESTI JA SÄILYTÄ TULEVAA KÄYTTÖÄ VARTEN

1. Ennen laitteen käyttöönottoa lue tämä käyttöohje ja noudata sen määräyksiä. Valmistaja ei ole vastuussa väärinkäytöstä tai virheellisestä huollosta aiheutuvista vahingoista.
2. Laite on tarkoitettu ainoastaan kotitalouskäyttöön. Älä käytä laitetta käyttötarkoituksensa vastaisella tavalla.
3. Laite on kytkettävä ainoastaan maadoitettuun 220-240 V ~ 50/60 Hz pistorasiaan. Käyttöturvallisuuden parantamiseksi yhteen sähköpiiriin ei saa kytkeä samanaikaisesti useampia sähkölaitteita.
4. Toimi erittäin varovaisesti, mikäli laitteen käyttöaikana sen lähellä on lapsia. Älä anna lasten leikkiä laitteella; kiellä lapsia ja laitteeseen perehtymättömiä henkilöitä käyttämästä sitä.
5. **VAROITUS:** Laitetta saavat käyttää yli 8-vuotiaat lapset sekä liikuntarajoitteiset ja vajaamieliset tai laitteen käyttöön perehtymättömät henkilöt ainoastaan heidän turvallisuudestaan vastaavan henkilön valvonnassa tai mikäli he ovat saaneet opastusta laitteen turvallisesta käytöstä ja ovat tietoisia mahdollisista siihen liittyvistä käyttövaaroista. Lapset eivät saa leikkiä laitteella. Lapset eivät saa puhdistaa tai käsitellä laitetta, paitsi jos he ovat vähintään 8-vuotiaita ja tekevät sitä valvonnassa.
6. Aina käytön jälkeen irrota pistoke pitäen kädellä pistorasiasta. ÄLÄ vedä virtajohtosta.
7. Älä upota virtajohtoa, pistoketta tai koko laitetta veteen tai muihin nesteisiin. Älä altista laitetta säävaikutukselle (vesisade, aurinko, jne.). Älä käytä hyvin kosteissa tiloissa (kylpyhuone, kostea mökki).
8. Tarkista säännöllisesti johdon kunto. Jos virtajohto on vaurioitunut, se on korjattava valtuutetussa huoltoliikkeessä vaaratilanteiden välttämiseksi.
9. Älä käytä laitetta, mikäli sen virtajohto on vaurioitunut tai jos laite on pudonnut tai vaurioitunut muulla tavalla tai se ei toimi oikein. Älä korjaa laitetta omaehtoisesti sähköiskuvaaran vuoksi. Vie viallinen laite asianmukaiselle huoltoliikkeelle tarkastettavaksi ja korjattavaksi. Kaikkia korjauksia saa tehdä ainoastaan valtuutetussa huoltoliikkeessä. Virheellinen korjaus voi aiheuttaa käyttäjän vakavan loukkaantumisvaaran.
10. Sijoita laite viileälle, tukevalle ja tasaiselle alustalle, pitäen turvaväliä lämmityslaitteista

ja kodinkoneista, kuten sähköhellasta, kaasupolttimista jne.

11. Älä käytä laitetta tulenarkojen aineiden läheisyydessä.

12. Virtajohto on estettävä roikkumisesta pöydän reunan yli tai kuumien pintojen koskettamisesta.

13. Älä jätä laitetta tai virransyöttölaitetta pistorasiaan ilman valvontaa.

14. Lisäsuojauksen varmistamiseksi suositellaan asentamaan laitteen virtapiiriin vikavirtasuojakytkimen (RCD), jonka nimellisvirta on korkeintaan 30 mA. Tältä osin on

 otettava yhteyttä pätevään sähköasentajaan.

15. Laitetta ei saa käyttää veden läheisyydessä esim. suihkussa, kylpyammeessa eikä pesualtaan yläpuolella, jossa on vettä.

16. Kun laitetta käytetään kylpyhuoneessa, on pistoke irrotettava pistorasiasta käytön jälkeen, koska veden läheisyys on vaarallista jopa silloin, kun laite on kytketty pois päältä.

17. Laitetta eikä virtalähdettä saa päästää kastumaan. Jos laite putoaa veteen, on pistoke tai virtalähde otettava heti pois pistorasiasta. Käsiä ei saa laittaa veteen, kun laite on

kytkettynä sähköverkkoon. Ammattitaitoisen sähköasentajan tulee tarkistaa laite ennen sen uudelleen käyttöä.

18. Laitteeseen tai virtalähteeseen ei saa tarttua märillä käsillä.

19. Laite on joka kerta kytkettävä pois päältä, kun se otetaan pois käytöstä.

20. Laitetta tai virtalähdettä ei saa jättää päälle kytkettynä ilman valvontaa.

21. Jos laite käyttää virtalähdettä, älä peitä sitä, koska se voi johtaa lämpötilan vaaralliseen kasvuun ja laitteen vaurioitumiseen. Laita pistoke aina ensin laitteen sähköliitäntään ja seuraavaksi virtalähde sähköverkon pistorasiaan.

22. Laitetta tulee säilyttää lasten ulottumattomissa. Aikuisten tulee valvoa lasten laitteen käyttöä.

23. Virtajohto ei saa koskettaa laitteen kuumia osia eikä saa olla muiden lämmönlähteiden läheisyydessä.

24. Virtajohtoa ei saa kiertää laitteen ympärille.

25. Laitetta ei saa käyttää kylvyn aikana.

26. Ei saa poistaa pölyä tai vieraita partikkeleita laitteen sisältä teräviä esineitä käyttäen.

27. Laitetta ei saa käyttää ulkona, ulkoilmassa tai siellä, missä käytetään aerosolituotteita tai jonne johdetaan happea. Käytön aikana laite kuumenee. Laitetta ei saa sijoittaa helposti syttyvien materiaalien läheisyyteen.

28. Laitetta ei saa peittää, koska se voi aiheuttaa lämmön kasvun laitteen sisällä, sen vaurioitumisen tai tulipalon.

29. Hiuslakat ja suihkeet sisältävät herkästi syttyviä aineita. Niitä ei saa käyttää laitteen käytön aikana.

30. Laitetta ei saa käyttää henkilöille, jotka nukkuvat.

31. Laitteen saa liittää virtalähteeseen, jonka jännite on laitteen koteloon merkityn jännitteen mukainen.

32. Älä laita laitetta käytön aikana märälle pinnalle tai vaatteelle.

33. Käytön jälkeen laite on irrotettava sähköverkosta ja on odotettava, kunnes laite jäähtyy.

34. Laitteen käytön aikana keraamiset laatat kuumenevat korkeaan lämpötilaan. Ei saa koskettaa paljain käsin laitteen kuumiin osiin eikä laitetta saa päästää kosketukseen päänahan kanssa, koska se voi aiheuttaa palovamman.

35. Laite ei ole tarkoitettu käytettäväksi ulkopuolisen ajastimen tai erillisen kauko-ohjauksen kanssa.

LAITTEEN KUVAUS

1. Päälle / pois-painike
3. Kahva
5. Lukitse

2. Lämpötila-asetus +/- painikkeet 130°C - 190 °C... - 230 °C
4. Sininen LCD-näyttö
6. Silikoni vailleät kosketusvinkit

LAITTEEN KÄYTTÖ

Parhaan tuloksen saavuttamiseksi hiusten suoristamisessa käytetään laitetta pestyihin, harjattuihin ja kuiviin hiuksiin. Hiusten vaurioiden estämiseksi varmista, että valitset oikean lämpötila-asetuksen hiustyyppillesi.

1. Ennen laitteen käynnistämistä sähköjohdin on avattava kokonaan.
 2. Aseta pistoke pistorasiaan.
 3. Paina virtapainiketta (1), kunnes yksikkö käynnistyy ja LCD-näyttö syttyy.
 4. Säädä lämpötila lämpötilapainikkeilla (2). Lämpöaikana nestekidenäytön lämpötilanäyttö pulssi 0–5 sinisestä viivasta, kunnes haluttu lämpötila saavutetaan. Kun laite saavuttaa halutun lämpötilan, pulssi lopettaa ja kaikki 5 riviä näytetään. Odota 15 sekuntia, jotta laite saavuttaa käyttölämpötilan.
 5. Valitse pään yläosasta pieni hiukset ja suorista se ja kampaa.
 6. Laita se sitten levyjen väliin (7)
 7. Siirrä hitaasti pois päin suuntaan juuresta hiusten päihin.
- HUOMAUTUS:** Laitte on kuuma käytön aikana. Älä kosketa levyjä päänahkaan tai käsiin.
8. Toista seuraavalla nauhalla, kunnes kaikki hiusnauhat ovat joustavat.
 9. Odota, kunnes hiukset jäähtyvät, ja kampaa ne.
 10. Käännä työn suorittamisen jälkeen suoristin pois päältä. Paina virtapainiketta (1) ja pidä sitä alhaalla noin 3 sekuntia, kunnes nestekidenäyttö sammuu. Irrota sitten virtajohto pistorasiasta.

AUTOMAATTINEN TURVALLISUUS Sammutetaan

Noin tunnin kuluttua laite sammuu automaattisesti. Aktivoi laite uudelleen painamalla virtapainiketta (1).

HINGEN LUKITUS

Tässä laitteessa on sulkeutuva lukituskytkin (5) varastoinnin helpottamiseksi. Lukitse hiussuoristus puristamalla kahvat (3) yhteen ja työntämällä lukko (5) lukittuun asentoon. Avaa lukitus kääntämällä lukko (5) lukitusasentoon.

HUOMAUTUS: Älä lämmitä laitetta lukitussa asennossa.

PUHDISTUS

1. Irrota pistoke pistorasiasta ennen puhdistusta ja odota, kunnes hiusten suoristin jäähtyy.
2. Hiusten suoristaja on puhdistettava kostealla liinalla. Älä upota veteen tai muihin nesteisiin.
3. Älä kääri laitteen virtajohtoa.

TEKNISET TIEDOT

Jännite: 220 - 240 V ~ 50/60 Hz

Teho: 55W MAX Teho: 500W



Kantakaamme huolta ympäristöstä. Pahvipakkauksen pyydämme laittamaan paperikierrätykseen. Polyeteenipussit (PE) tulee laittaa muovien kierrätysastiaan. Loppuun käytetyt laitteet tulee toimittaa asianmukaiseen keräyspisteeseen, koska laitteen sisältämät vaaralliset aineosat voivat olla ympäristölle vahingollisia. Sähkölaite tulee toimittaa siten, että sen uudelleenkäyttö on estetty. Jos laitteessa on paristo, paristo tulee poistaa ja toimittaa erillisesti keräyspisteeseen.

KARTA GWARANCYJNA

WARUNKI GWARANCJI obowiązują na terenie Rzeczypospolitej Polskiej

Adler Sp. z o.o. ul. Ordon 2a 01-237 Warszawa zapewnia Użytkownika o dobrej jakości sprzętu, na który wydana jest niniejsza karta gwarancyjna i udziela 24 miesięcznej gwarancji, która liczy się od daty zakupu sprzętu. Usługi gwarancyjne świadczone są po okazaniu prawidłowo wypełnionej karty gwarancyjnej i dowodu zakupu (kopii paragonu lub faktury VAT). Wady lub uszkodzenia sprzętu ujawnione w okresie gwarancji usuwane będą bezpłatnie przez Serwis Centralny. W przypadku zakupu sprzętu przez przedsiębiorcę (faktura VAT) okres gwarancji wynosi 12 miesięcy.

W przypadku wymiany rzeczy na nową, albo po dokonaniu istotnej naprawy, okres gwarancji biegnie na nowo od chwili dostarczenia klientowi rzeczy wolnej od wad, lub zwrócenia rzeczy naprawionej. Jeżeli gwarant wymienił część rzeczy, przepis powyższy stosuje się odpowiednio do części wymienionej. Gwarant zobowiązuje się pokryć koszty dostarczenia rzeczy do serwisu na adres wskazany w karcie gwarancyjnej. Jednakże uprawniony z gwarancji powinien zachować rozsądek, wybierając środek transportu. Uprawnionemu z gwarancji nie przysługuje od gwaranta zwrot kosztów dostarczenia towaru – rzeczy do naprawy gwarancyjnej, przekraczający ekonomicznie uzasadnione koszty przewozu.

UWAGA: Sprzęt przeznaczony jest wyłącznie do użytku domowego. Naprawami gwarancyjnymi nie są objęte czynności związane z odkamienianiem, konserwacją, czyszczeniem urządzenia oraz części i akcesoria ulegające zużyciu przy normalnym użytkowaniu. Gwarancja nie obejmuje mechanicznych uszkodzeń sprzętu oraz wad i uszkodzeń wynikłych wskutek:

- niewłaściwego lub niezgodnego z instrukcją użytkowania, przechowywania i konserwacji;
- ingerencji nieautoryzowanego serwisu, samowolnych napraw, przeróbek i zmian konstrukcyjnych;
- użycia niewłaściwych materiałów eksploatacyjnych.
- uszkodzeń mechanicznych, termicznych, chemicznych i powstałych na skutek przepięcia w sieci.
- karta gwarancyjna jest nieważna bez daty zakupu, pieczęci sprzedającego i kopii dokumentu zakupu.
- gwarancją nie są objęte elementy eksploatacyjne i akcesoria w tym: elementy szklane (np. dzbanki, talerze), sznury przyłączeniowe, sieciowe, żarówki, baterie, nożyki i folie do urządzeń tnących, nasadki miksujące, trzepaki, mieszaki, ssawkoszczotki, rury, węże, kubki miksujące, głowice tnące i sita.

Reklamowany sprzęt jest dostarczany do Serwisu Centralnego przez Klienta w stanie kompletnym i odpowiednio zabezpieczony na czas transportu. Po dokonanej naprawie reklamowany sprzęt odbierany jest z Serwisu Centralnego przez Klienta.

Termin usunięcia wady może zostać wydłużony o czas potrzebny do importu niezbędnych części, nie dłuższy niż 30 dni roboczych. W każdym takim przypadku warsztat serwisowy powiadomi klienta o wydłużeniu terminu naprawy gwarancyjnej. W związku z koniecznością sprowadzenia części zamiennych i poinformuje o nowym terminie usunięcia wady.

W przypadku stwierdzenia usterki należy ją zgłosić w punkcie sprzedaży lub w Serwisie Centralnym, ul. Ordon 2A, 01-237 Warszawa, tel. 728-595-006 lub e-mail: serwis@adler.com.pl.

W zgłoszeniu proszę podać swój adres, nr telefonu i opis usterki. Do reklamacji konieczne jest dołączenie kopii dokumentu zakupu.

Gwarancja nie wyłącza ani nie ogranicza oraz nie zawiesza uprawnień kupującego wynikających z przepisów o rękojmi za wady rzeczy sprzedanej.

SERWIS CENTRALNY

01-237 Warszawa ul.Ordon 2A

tel. 728 - 595 - 006

serwis@adler.com.pl www.adler.com.pl

.....
(data sprzedaży)

.....
(pieczęćka sklepu i podpis sprzedawcy)

adnotacje serwisu:



W trosce o środowisko..

Opakowania kartonowe prosimy przekazać na makulaturę. Worki polietylenowe (PE) wrzucać do pojemnika na plastik. Zużyte urządzenie należy oddać do odpowiedniego punktu składowania, gdyż znajdujące się w urządzeniu niebezpieczne składniki mogą stanowić zagrożenie dla środowiska. Urządzenie elektryczne należy oddać tak aby ograniczyć jego ponowne użycie i wykorzystanie. Jeżeli w urządzeniu znajdują się baterie należy je wyjąć i oddać do punktu składowania osobno.



Urządzenia nie wyrzucać do pojemnika na odpady komunalne!!

OGÓLNE WARUNKI BEZPIECZEŃSTWA
WAŻNE INSTRUKCJE DOTYCZĄCE BEZPIECZEŃSTWA UŻYTKOWANIA
PRZECZYTAJ UWAŻNIE I ZACHOWAJ NA PRZYSZŁOŚĆ

1. Przed rozpoczęciem użytkowania urządzenia przeczytać instrukcję obsługi i postępować według wskazówek w niej zawartych. Producent nie odpowiada za szkody spowodowane użytkowaniem urządzenia niezgodnie z jego przeznaczeniem lub niewłaściwą jego obsługą.
2. Urządzenie służy wyłącznie do użytku domowego. Nie używać do innych celów, niezgodnych z jego przeznaczeniem.
3. Urządzenie należy podłączyć wyłącznie do gniazdka z uziemieniem 220-240V ~50/60Hz. W celu zwiększenia bezpieczeństwa użytkowania do jednego obwodu prądu nie należy równocześnie włączać wielu urządzeń elektrycznych.
4. Należy zachować szczególną ostrożność podczas korzystania z urządzenia, gdy w pobliżu przebywają dzieci. Nie należy dopuszczać dzieci do zabawy urządzeniem nie pozwól dzieciom ani osobom nie zaznajomionym z urządzeniem na jego użytkowanie.
5. **OSTRZEŻENIE:** Niniejszy sprzęt może być użytkowany przez dzieci powyżej 8 roku życia oraz osoby o ograniczonej zdolności fizycznej, czuciowej lub psychicznej, lub osoby nie mające doświadczenia lub znajomości sprzętu, jeśli odbywa się to pod nadzorem osoby odpowiadającej za ich bezpieczeństwo lub zostały im udzielone wskazówki na temat bezpiecznego użytkowania urządzenia i mają świadomość niebezpieczeństwa związanego z jego użytkowaniem. Dzieci nie powinny bawić się sprzętem. Czyszczenie i konserwacja urządzenia nie powinna być wykonywana przez dzieci, chyba że są powyżej 8 roku życia a czynności te są wykonywane pod nadzorem.
6. Zawsze po zakończeniu używania, wyjmij wtyczkę z gniazda zasilającego poprzez przytrzymanie gniazdka ręką. **NIE** ciągnąć za sznur sieciowy.
7. Nie zanurzać kabla, wtyczki oraz całego urządzenia w wodzie lub innej cieczy. Nie wystawiaj urządzenia na działanie warunków atmosferycznych (deszczu, słońca, etc.) ani nie używaj w warunkach podwyższonej wilgotności (łazienki, wilgotne domki kempingowe).
8. Okresowo sprawdzaj stan przewodu zasilającego. Jeżeli przewód zasilający jest uszkodzony, to powinien on być wymieniony przez specjalistyczny zakład naprawczy w celu uniknięcia zagrożenia.
9. Nie używaj urządzenia z uszkodzonym przewodem zasilającym lub jeśli zostało upuszczone lub uszkodzone w jakikolwiek inny sposób lub nieprawidłowo pracuje. Nie naprawiaj urządzenia samodzielnie, gdyż grozi to porażeniem. Uszkodzone urządzenie oddaj do właściwego punktu serwisowego w celu sprawdzenia lub dokonania naprawy. Wszelkich napraw mogą dokonywać wyłącznie uprawnione punkty serwisowe. Nieprawidłowo wykonana naprawa może spowodować poważne zagrożenie dla użytkownika.
10. Należy stawiać urządzenie na chłodnej, stabilnej, równej powierzchni, z dala od

nagrzewających się urządzeń kuchennych jak: kuchenka elektryczna, palnik gazowy, itp...

11. Nie korzystać z urządzenia w pobliżu materiałów łatwopalnych.

12. Przewód zasilania nie może zwisać poza krawędź stołu lub dotykać gorących powierzchni.

13. Nie wolno pozostawiać włączonego urządzenia ani zasilacza do gniazdka bez nadzoru.

14. Do zapewnienia dodatkowej ochrony, wskazane jest zainstalowanie w obwodzie elektrycznym, urządzenia różnicowoprądowego (RCD) o znamionowym prądzie różnicowym nie przekraczającym 30 mA. W tym zakresie należy zwrócić się do specjalisty elektryka.



15. Nie wolno używać urządzenia w pobliżu wody np.: pod prysznicem, w wannie ani nad umywalką z wodą.

16. Gdy urządzenie jest używana w łazience, po użyciu go wyjąć wtyczkę z gniazdka, gdyż bliskość wody stanowi zagrożenie nawet wtedy, kiedy urządzenie jest wyłączone.

17. Nie dopuszczać do zamoczenia urządzenia ani zasilacza. W przypadku, gdy urządzenie wpadnie do wody, natychmiast wyciągnąć wtyczkę lub zasilacz z gniazdka sieciowego. Nie wolno wkładać rąk do wody, gdy urządzenie jest włączone do sieci. Przed ponownym użyciem musi być ono sprawdzone przez wykwalifikowanego elektryka.

18. Nie wolno chwytać urządzenia ani zasilacza mokrymi dłońmi.

19. Urządzenie należy wyłączać każdorazowo przy odkładaniu go.

20. Nie wolno pozostawiać włączonego urządzenia ani zasilacza do gniazdka bez nadzoru.

21. Jeżeli urządzenie wykorzystuje zasilacz, nie przykrywać go, ponieważ mogłoby to doprowadzić do niebezpiecznego wzrostu temperatury i uszkodzenia urządzenia. Zawsze, jako pierwszą wkładaj wtyczkę do gniazda zasilania w urządzenie a następnie zasilacz do gniazda sieciowego.

22. Przechowywać urządzenie poza zasięgiem dzieci. Użytkowanie urządzenia przez dzieci musi być nadzorowane przez dorosłych.

23. Przewód zasilający nie powinien dotykać rozgrzanych części urządzenia oraz nie powinien znajdować się w pobliżu innych źródeł ciepła.

24. Nie wolno owijać kablem elektrycznym urządzenia.

25. Nie wolno używać urządzenia podczas kąpieli.

26. Nie wolno usuwać pyłu lub ciała obcych z wnętrza urządzenia używając ostrych przedmiotów.

27. Nie wolno używać urządzenia na zewnątrz, na wolnym powietrzu lub tam, gdzie są stosowane produkty w aerozolu lub gdzie podawany jest tlen. Podczas pracy urządzenie staje się gorące. Nie umieszczaj urządzenia w pobliżu materiałów łatwopalnych.

28. Nie wolno przykrywać urządzenia ponieważ może to powodować akumulację ciepła w jego wnętrzu, jego uszkodzenie lub pożar.

29. Lakier do włosów i spraye zawierają substancje łatwopalne. Nie wolno używać ich w trakcie stosowania urządzenia.

30. Nie wolno używać urządzenia wobec osób, które śpią.

31. Urządzenie może być zasilane wyłącznie napięciem wskazanym na jego obudowie.
32. Podczas pracy nie kładź urządzenia na mokrej powierzchni lub ubraniu.
33. Po użyciu należy wyłączyć urządzenie z sieci i przed schowaniem odczekać aż ostygnie.
34. W trakcie pracy urządzenia płytki nagrzewają się do wysokiej temperatury. Nie wolno dotykać gorących części urządzenia gołymi rękoma oraz nie dopuszczać do kontaktu ze skórą głowy, gdyż grozi to poparzeniem.
35. Urządzenie nie jest przeznaczone do pracy z użyciem zewnętrznych wyłączników czasowych lub oddzielnego układu zdalnej regulacji.

OPIS URZĄDZENIA

1. Przycisk włączania / wyłączania
2. Ustawienie temperatury, przyciski +/- 130°C - 190°C... - 230°C
3. Uchwyt
4. Niebieski wyświetlacz LCD
5. Blokada
6. Nienagrzewające się końcówki silikonowe
7. Tytanowe płytki
8. Podstawka

KORZYSTANIE Z URZĄDZENIA

Aby osiągnąć najlepsze rezultaty w prostowaniu włosów, stosować urządzenia na umyte, uczesane i suche włosy. Aby zapobiec uszkodzeniu włosów, upewnij się, że używasz właściwego ustawienia temperatury dla swojego rodzaju włosów.

1. Przed uruchomieniem urządzenia należy całkowicie rozwinąć przewód elektryczny.
2. Włóż wtyczkę przewodu do gniazdka elektrycznego..
3. Naciśnij przycisk włączania / wyłączania (1), aż urządzenie się włączy i zaświeci się wyświetlacz LCD.
4. Ustaw temperaturę za pomocą przycisków temperatury (2). Podczas nagrzewania wyświetlacz temperatury LCD będzie pulsować od 0 do 5 linii, aż do osiągnięcia żądanej temperatury. Gdy urządzenie osiągnie żądaną temperaturę, pulsowanie zatrzyma się i zostaną wyświetlone wszystkie 5 kresek. Odczekaj 15 sekund, aż urządzenie osiągnie temperaturę roboczą.
5. Zaczynając od czubka głowy, wybierz małe pasmo włosów i wyrównaj je rozczesując.
6. Następnie umieść go między płytkami grzejnymi (7)
7. Powoli przesuwaj w kierunku od nasady do końcówek włosów.
8. UWAGA: Urządzenie w trakcie pracy jest gorące. Nie dotykać płytkami do skóry głowy lub rąk.
9. Powtarzaj czynność z kolejnymi pasmami, aż wszystkie zostaną wyprostowane.
10. Poczekaj, aż włosy ostygną i rozczesz je.
10. Po skończonej pracy wyłącz prostownicę. Naciśnij przycisk włącz/wyłącz (1) i przytrzymaj go przez około 3 sekundy, aż wyświetlacz LCD wyłączy się. Następnie odłącz wtyczkę przewodu zasilającego od gniazdka.

AUTOMATYCZNE WYŁĄCZANIE BEZPIECZEŃSTWA

Po około godzinie urządzenie automatycznie się wyłączy. Aby ponownie włączyć urządzenie, naciśnij przycisk włączania / wyłączania (1).

BLOKADA RAMION PROSTOWNICY

Aby ułatwić przechowywanie to urządzenie ma blokadę zamknięcia ramion (5). Aby zablokować prostownicę, po prostu ściśnij uchwyty (3) i przesuń blokadę (5) do pozycji zablokowanej. Aby odblokować, ustaw blokadę (5) w pozycji odblokowanej.

UWAGA: Nie podgrzewaj urządzenia w pozycji zablokowanej.

CZYSZCZENIE

1. Przed czyszczeniem wyjmij wtyczkę z gniazdka i poczekaj, aż urządzenie ostygnie.
2. Prostownicę do włosów należy czyścić wilgotną szmatką. Nie zanurzaj w wodzie ani innych cieczach.
3. Nie owijaj kabla zasilającego wokół urządzenia.

DANE TECHNICZNE

Napięcie: 220–240 V ~ 50/60 Hz

Moc nominalna: 55W

Moc maksymalna: 500 W.

BEZPEČNOSTNÉ PODMIENKY DÔLEŽITÉ POKYNY PRE BEZPEČNOSŤ POUŽITIA SI
PREČÍTAJTE POZORNE A UCHOVÁVAJTE PRE BUDÚCNOSŤ SLOWACKI

Podmienky záruky sú odlišné, ak sa zariadenie používa na komerčné účely.

1. Pred použitím výrobku pozorne prečítajte a dodržujte nasledujúce pokyny. Výrobca nezodpovedá za žiadne škody spôsobené zneužitím.
2. Výrobok sa má používať iba v interiéri. Nepoužívajte výrobok na žiadny účel, ktorý nie je kompatibilný s jeho aplikáciou.
3. Použiteľné napätie je 220-240 V, ~ 50 / 60Hz. Z bezpečnostných dôvodov nie je vhodné pripojiť viacero zariadení do jednej elektrickej zásuvky.
4. Pri práci s deťmi buďte opatrní. Nedovoľte deťom hrať s produktom. Nedovoľte deťom alebo ľuďom, ktorí zariadenie nepoznajú, aby ich používali bez dozoru.
5. **VÝSTRAHA:** Toto zariadenie môže používať deti staršie ako 8 rokov a osoby so zníženými fyzickými, zmyslovými alebo duševnými schopnosťami alebo osoby bez skúseností alebo znalosti prístroja iba pod dohľadom osoby zodpovednej za ich bezpečnosť alebo ak boli poučení o bezpečnom používaní zariadenia a vedomí sa nebezpečenstva spojeného s jeho prevádzkou. Deti by sa nemali hrať so zariadením. Čistenie a údržbu zariadenia by nemali vykonávať deti, pokiaľ nie sú staršie ako 8 rokov a tieto činnosti sa vykonávajú pod dohľadom.
6. Po skončení používania výrobku vždy nezabudnite jemne vytiahnuť zástrčku zo zásuvky, ktorá drží zástrčku rukou. Nikdy nevytáhnajte napájací kábel!
7. Nikdy nevkładajte napájací kábel, zástrčku alebo celé zariadenie do vody. Nikdy nevystavujte výrobok atmosférickým podmienkam, ako je priame slnečné žiarenie alebo dážď atď. Nikdy nepoužívajte výrobok vo vlhkých podmienkach.
8. Periodicky skontrolujte stav napájacieho kábla. Ak dôjde k poškodeniu napájacieho kábla, produkt by mal byť otočený na profesionálne miesto, ktoré sa má vymeniť, aby sa predišlo nebezpečným situáciám.
9. Nikdy nepoužívajte výrobok s poškodeným napájacím káblom alebo ak bol iný spôsob spadnutia alebo poškodený, alebo ak nefunguje správne. Nepokúšajte sa opraviť poškodený produkt sami, pretože to môže viesť k úrazu elektrickým prúdom. Poškodené zariadenie vždy odpojte od profesionálneho servisu, aby ste ho mohli opraviť. Všetky opravy môžu vykonávať len autorizovaní servisní pracovníci. Oprava, ktorá bola vykonaná nesprávne, môže spôsobiť používateľovi nebezpečnú situáciu.
10. Nikdy neumiestňujte výrobok na horúce alebo teplé povrchy alebo do blízkosti takých spotrebičov, ako je elektrická rúra alebo plynový horák.
11. Nikdy nepoužívajte výrobok v blízkosti horľavín.
12. Nemovajte kábel visieť nad hranou počítačidla alebo dotýkajte sa horúcich povrchov.
13. Nikdy nenechávajte výrobok pripojený k zdroju napájania bez dozoru. Aj pri krátkom prerušení používania ho vypnite zo siete, odpojte napájanie.
14. Aby sa zabezpečila dodatočná ochrana, odporúča sa nainštalovať zariadenie na zvyšky prúdu (RCD) v napájacom okruhu, pričom zvyškový prúd nesmie byť väčší ako 30 mA. V tejto záležitosti kontaktujte profesionálneho elektrikára.
15. Nikdy nepoužívajte toto zariadenie v blízkosti vody, napríklad: pod sprchou, v batérii alebo nad umývadlom naplneným vodou.



16. Ak používate zariadenie v kúpeľni po použití, vytiahnite sieťovú zástrčku zo zásuvky, pretože blízkosť vody predstavuje riziko, aj keď je zariadenie vypnuté.
17. Nedovoľte, aby bolo zariadenie alebo napájací adaptér vlhké. Ak sa prístroj dostane do vody, okamžite odpojte sieťovú zástrčku alebo napájací adaptér zo zásuvky. Ak je zariadenie napájané, nedávajte ruky do vody. Pred opätovným použitím skontrolovať kvalifikovaný elektrikár.
18. Nedotýkajte sa zariadenia ani napájacieho adaptéra mokrými rukami.
19. Po každom použití musí byť zariadenie vypnuté.
20. Nenechávajte prístroj v zásuvke ani v napájacom systéme bez dozoru.
21. Ak zariadenie používa napájací adaptér, nezakrývajte ho, pretože to môže spôsobiť nebezpečný nárast teploty a môže poškodiť zariadenie. Kábel napájacieho adaptéra vždy pripojte k zariadeniu a potom pripojte napájací adaptér k elektrickej zásuvke.
22. Zariadenie uchovávajte mimo dosahu detí. Používanie prístrojov deťmi musí byť vykonávané pod dohľadom dospelých.
23. Sieťový kábel by sa nemal dotýkať horúcich častí zariadenia a nemal by sa nachádzať v blízkosti iných zdrojov tepla.
24. Neohrievajte elektrický kábel okolo zariadenia.
25. Do kúpeľa nepoužívajte vlasy na vlasy.
26. Neodstraňujte prach ani cudzie telesá z vnútornej strany vysávača vlasov pomocou ostrých predmetov.
27. Nepoužívajte vonku, kde sa používajú aerosóly alebo kde sa podáva kyslík.
28. Nezakrývajte vlasovú curlingovú žehličku, môže spôsobiť nahromadenie tepla vo vnútri a môže spôsobiť poškodenie alebo požiar.
29. Vlasové spreje obsahujú horľavé materiály. Nepoužívajte ich počas používania zariadenia.
30. Nepoužívajte zariadenie na ľudí, ktorí spia.
31. Prístroj sa môže dodávať len s napätím uvedeným na kryte.
32. Počas prevádzky zariadenie neumiestňujte na mokré povrchy alebo oblečenie.
33. Po použití vypnite a odpojte zariadenie. Pred uskladnením počkajte, až sa prístroj ochladí.
34. Počas prevádzky keramické dosky ohriať na vysoké teploty. Nedotýkajte sa horúcich častí vlasového curlingu a nedovoľte, aby sa dotýkala pokožky hlavy, pretože môže spôsobiť popáleniny
35. Zariadenie nie je určené na prácu s externými plánovačmi alebo samostatným systémom diaľkového ovládania.

OPIS ZARIADENIA

- | | |
|---------------------------------|---|
| 1. Tlačidlo zapnutia / vypnutia | 2. Tlačidlá pre nastavenie teploty +/- 130 ° C - 190 ° C... - 230 ° C |
| 3. Rukoväť | 4. Modrý LCD displej |
| 5. Zamknite | 6. Silikónové chladné dotykové hroty |
| 7. Titánové platne | 8. Stojan |

POUŽITIE ZARIADENIA

Na dosiahnutie najlepších výsledkov pri vyrovnávaní vlasov použite zariadenie na umyté, kefované a suché vlasy. Aby ste predišli poškodeniu vlasov, použite správne nastavenie teploty pre daný typ vlasov.

1. Pred spustením zariadenia by mal byť elektrický kábel úplne rozvinovaný.
 2. Zasuňte zástrčku do zásuvky.
 3. Stlačte tlačidlo zapnutia / vypnutia (1), kým sa jednotka nezapne a nerozsvieti sa LCD displej.
 4. Nastavte teplotu pomocou tlačidiel teploty (2). Počas doby zahrievania bude displej LCD pulzovať od 0 do 5 modrých čiar, kým sa nedosiahne požadovaná teplota. Keď spotrebič dosiahne požadovanú teplotu, pulzovanie sa zastaví a zobrazí sa všetkých 5 riadkov. Počkajte 15 sekúnd, kým prístroj nedosiahne svoju pracovnú teplotu.
 5. Vychádzajúc z temena hlavy si vyberú malý pramen vlasov a narovnajú ich a rozčesajú.
 6. Potom ho vložte medzi platne (7)
 7. Pohybujte sa pomaly smerom od korieňov ku koncom vlasov.
- POZNÁMKA:** Počas prevádzky je zariadenie horúce. Dosky sa nedotýkajte pokožky hlavy alebo rúk.
8. Opakujte s ďalším prameňom, kým sa nenatiahnu všetky vlasové pásky.
 9. Počkajte, kým vlasy nezchladnú a rozčesajte ich.
 10. Po ukončení práce vyrovnávač vypnite. Stlačte tlačidlo zapnutia / vypnutia (1) a podržte ho približne 3 sekundy, kým sa LCD displej nevypne. Potom odpojte napájací kábel zo zásuvky.

AUTOMATICKÉ VYPNUTIE BEZPEČNOSTI

Približne po jednej hodine sa zariadenie automaticky vypne. Na opätovnú aktiváciu zariadenia stlačte tlačidlo Zap / Vyp (1).

Závesný zámok

Toto zariadenie má uzatvárací spínač (5) na uľahčenie skladovania. Na zaistenie žehličky na vlasy jednoducho stlačte rukoväť (3) k sebe a zámok (5) posuňte do uzamknutej polohy. Na odomknutie prepnite zámok (5) do odomknutej polohy.

POZNÁMKA: Nezhrievajte zariadenie v uzamknutej polohe.

ČISTENIE

1. Pred čistením vytiahnite zástrčku zo zásuvky a počkajte, kým vyrovnávač vlasov nevychladne.
2. Narovnávač vlasov by ste mali čistiť navlhčenou textíliou. Neponárajte do vody ani iných tekutín.
3. Napájací kábel zariadenia nenavíjajte.

TECHNICKÉ DÁTA

Napätie: 220 - 240 V ~ 50/60 Hz

Výkon: 55 W

MAX Výkon: 500 W



Skrbimo za okolje. Kartonska embalaža, prosim darovati na odpadni papir. Polietilenske vreče (PE) mečite v posoda za plastiko. Dotrajane naprave je treba vrniti na ustrezno zbirno mesto, ker vsebovane v napravo nevarne elemente lahko predstavljajo nevarnost za okolje. Električna naprava je treba vrniti kakor, da se omeji njegovo ponovno uporabo in izkoriščenost. Če naprava vsebuje baterio, je treba odstraniti in ločeno dati nazaj na mesta skladiščenja.

SVENSKA

SÄKERHETSVILLKOR VIKTIGA INSTRUKTIONER FÖR ANVÄNDNINGSSÄKERHET LÄS SÄKERHET LÄCKLIGT OCH HÅLL FÖR FRAMTIDA REFERENS

Garantivillkoren är olika, om enheten används för kommersiellt ändamål.

1. Innan du använder produkten läs noggrant och följ alltid följande instruktioner. Tillverkaren ansvarar inte för skador på grund av felaktig användning.
2. Produkten får endast användas inomhus. Använd inte produkten för något ändamål som inte är kompatibelt med dess tillämpning.
3. Den aktuella spänningen är 220-240 V, ~ 50 / 60Hz. Av säkerhetsskäl är det inte lämpligt att ansluta flera enheter till ett vägguttag.
4. Var försiktig när du använder barn runt. Låt inte barnen leka med produkten. Låt inte barn eller personer som inte känner till enheten använda den utan tillsyn.
5. **VARNING:** Den här enheten kan användas av barn över 8 år och personer med nedsatt fysisk, sensorisk eller mental förmåga, eller personer utan erfarenhet eller kunskap om enheten, endast under överinseende av en person som ansvarar för deras säkerhet, eller om de fick instruktioner om säker användning av enheten och är medvetna om de faror som är

förknippade med dess funktion. Barn ska inte leka med enheten. Rengöring och underhåll av apparaten ska inte utföras av barn, såvida de inte är över 8 år och dessa aktiviteter utförs under tillsyn.

6. När du är färdig med att använda produkten, kom alltid ihåg att försiktigt ta bort kontakten från eluttaget som håller uttaget med handen. Dra aldrig strömkabeln !!!

7. Anslut aldrig strömkabeln, kontakten eller hela enheten i vattnet. Utsätt aldrig produkten för atmosfäriska förhållanden som direkt solljus eller regn etc. Använd aldrig produkten under fuktiga förhållanden.

8. Kontrollera alltid strömkabelns tillstånd. Om strömkabeln är skadad ska produkten vändas till en professionell serviceplats som ska bytas ut för att undvika farliga situationer.

9. Använd aldrig produkten med en skadad strömkabel eller om den tappades eller skadades på något annat sätt eller om det inte fungerar ordentligt. Försök inte reparera den defekta produkten själv eftersom det kan leda till elektrisk stöt. Vänd alltid den skadade enheten till en professionell serviceplats för att reparera den. Alla reparationer kan endast utföras av auktoriserade servicepersonal. Den reparation som gjordes felaktigt kan orsaka farliga situationer för användaren.

10. Använd aldrig produkten på eller nära de varma eller varma ytorna eller köksutrustning som den elektriska ugnen eller gasbrännaren.

11. Använd aldrig produkten nära brännbara ämnen.

12. Låt inte sladd hänga över kanten av disken eller vidröra heta ytor.

13. Lämna aldrig produkten ansluten till strömkällan utan tillsyn. Även om användningen avbryts under en kort stund, stäng av den från nätverket, koppla ur strömmen.

14. För att ge ytterligare skydd rekommenderas att man installerar återstartsströmsenhet (RCD) i strömkretsen, med återstående strömstyrka inte över 30 mA. Kontakta professionell elektriker i denna fråga.

 15. Använd aldrig denna apparat nära vatten, t ex: Under duschen, i badtunneln eller över disken fylld med vatten.

16. Om du använder enheten i badrummet efter användning ska du ta ur strömkontakten från uttaget eftersom vatten närhet utgör risk även om enheten är avstängd.

17. Låt inte enheten eller nätadaptern vara våt. Om enheten faller i vatten ska du omedelbart ta ur strömkontakten eller nätadaptern ur uttaget. Om enheten är driven, lägg inte händerna i vattnet. Kontrollera att apparaten har kontrollerats av en behörig elektriker innan du använder den igen.

18. Rör inte enheten eller nätadaptern med våta händer.

19. Enheten måste stängas av efter varje användning.

20. Lämna inte enheten på vägguttaget eller nätaggregatet oöversiktligt.

21. Om enheten använder en nätadapter, täck inte den, eftersom det kan orsaka farlig temperaturökning och kan skada enheten. Anslut alltid strömkabeln till enheten och anslut sedan nätadaptern till eluttaget.

22. Förvara enheten utom räckhåll för barn. Användning av enheterna av barn måste övervakas av vuxna.

23. Nätkabeln får inte röra vid heta delar på enheten och bör inte ligga nära andra värmekällor.

24. Wrap inte den elektriska kabeln runt enheten.
25. Använd inte ett hårkrull i badet.
26. Ta inte bort damm eller främmande kroppar från insidan av hårrätaren med vassa föremål.
27. Använd inte utomhus eller där aerosoler används eller där syrgas administreras.
28. Täck inte hårkrullet, det kan orsaka ackumulering av värme i sitt inre och det kan orsaka skador eller brand.
29. Hårspray innehåller brandfarliga material. Applicera inte dem när du använder enheten.
30. Använd inte enheten på personer som sover.
31. Enheten kan endast levereras med den spänning som anges på höljet.
32. Placera inte enheten på våta ytor eller kläder under drift.
33. Efter användning, stäng av och koppla ur enheten. Vänta tills enheten svalnar innan du lagrar den.
34. Under driften värms keramiska plattor upp till höga temperaturer. Rör inte varma delar av hårkrullet och tillåta inte kontakt med huvudets hud, eftersom det kan orsaka brännskador
35. Enheten är inte konstruerad för att fungera med externa schemaläggare eller separat fjärrkontroll.

BESKRIVNING AV ENHETEN

1. På / av-knapp
2. Temperaturinställning +/- knappar 130°C - 190 °C ... - 230°C
3. Hantera
4. Blå LCD-display
5. Lås
6. Silikon coola touch tips
7. Titanplattor
8. Stå

ANVÄNDER ENHETEN

Använd en enhet på tvättat, borstat och torrt hår för att uppnå bästa resultat i hårrätning. För att förhindra hårskador, se till att använda rätt temperaturinställning för din hårtyp.

1. Innan enheten startas bör den elektriska ledningen vara helt rullad.
 2. Sätt i kontakten i uttaget.
 3. Tryck på på / av-knappen (1) tills enheten slås på och LCD-skärmen tänds.
 4. Justera temperaturen med temperaturknapparna (2). Under uppvärmningstiden pulserar LCD-temperaturdisplayen från 0 till 5 blå linjer tills önskad temperatur har uppnåtts. När apparaten når önskad temperatur stannar pulseringen och alla 5 linjerna visas. Vänta i 15 sekunder så att apparaten når sin arbetstemperatur.
 5. Börja från toppen av huvudet och välj en liten hårsträng och räta ut den och kamma.
 6. Lägg sedan den mellan plattorna (7)
 7. Flytta långsamt bort i riktningen från rötter till hårets ändar.
- OBS! Enheten är varm under drift. Rör inte plattorna i hårbotten eller händerna.
8. Upprepa med nästa tråd tills alla hårband kommer att sträckas.
 9. Vänta tills håret har svalnat och kamma dem.
 10. Stäng av plattan efter avslutad arbete. Tryck på On / Off-knappen (1) och håll den i cirka 3 sekunder tills LCD-skärmen stängs av. Dra sedan ur nätsladden ur uttaget.

AUTOMATISK SÄKERHETSSTÄNGNING

Efter ungefär en timme stängs enheten automatiskt av. För att aktivera enheten igen, tryck på On / Off-knappen (1).

GÅNGLÅS

Enheten har en stängslåsbrytare (5) för att göra det enklare att förvara. För att låsa hårstrånet, tryck helt enkelt i handtagen (3) och skjut låset (5) till låst läge. För att låsa upp, växla låset (5) till upplåsningsläget.

OBS! Värm inte enheten i låst läge.

RENGÖRING

1. Innan rengöring, ta ut kontakten ur uttaget och vänta tills hårstrån svalnar.
2. Håruträtning bör rengöras med en fuktig trasa. Sänk inte ner i vatten eller andra vätskor.
3. Linda inte strömkabeln till enheten.

TEKNISK DATA

Spänning: 220-240V ~ 50 / 60Hz

Effekt: 55W

MAX Effekt: 500W



Vi sköter om miljön. Överlämna förpackningar i kartong till pappersavfall. Polyetylensäckar (PE) slängs i avfallsbehållare för plast. Man bör lämna en gammal apparat till en riktig återvinningscentral, eftersom farliga komponenter i apparaten kan orsaka fara till miljön. En elektrisk apparat bör lämnas för att minska förnyad användning av denna. Om apparaten innehåller batterier, bör man ta bort dem och lämna dem separat till återvinningscentraler.

СРПСКИ

БЕЗБЕДНОСНИ УСЛОВИ ВАЖНА УПУТСТВА ЗА БЕЗБЕДНОСТ УПОРАБЕ ПРОЧИТАЈТЕ ПАЖЉИВО И ЗАЈЕДИТЕ ЗА БУДУЋУ РЕФЕРЕНЦИЈУ

Услови гаранције су различити, ако се уређај користи у комерцијалне сврхе.

1. Пре употребе производа, пажљиво прочитајте и увек одговарајте следећим упутствима. Произвођач не одговара за било какву штету због било какве злоупотребе.
2. Производ се користи само у затвореном простору. Немојте користити производ у било коју сврху која није компатибилна са његовом апликацијом.
3. Водни напон је 220-240 В, ~ 50 / 60Хз. Због сигурносних разлога није прикладно повезивање више уређаја са једним утичницом.
4. Потребите превидност приликом употребе око деце. Не дозволите дјецџ да се играју с производом. Немојте дозволити деци или људима који не знају уређај да га користе без надзора.
5. **УПОЗОРЕЊЕ:** Овај уређај може користити дјџца старијих од 8 година и особе са смањеним физичким, сензорним или менталним способностима или особама без искуства или знања о уређају, само под надзором особе одговорне за њихову сигурност или ако су упознати са безбедном употребом уређаја и да су свесни опасности повезаних са његовим деловањем. Деца не би требало да се играју са уређајем. Чишћење и одржавање уређаја не смеју да раде деца, осим ако нису старији од 8 година и ове активности се одвијају под надзором.
6. Након што завршите са коришћењем производа, увек запамтите да нежно уклоните утикач из утичнице за држање електричне утичнице са руком. Никада не повлачите кабл за напајање !!!
7. Не стављајте струјни кабл, утикач или читав уређај у воду. Никада не излажите производ атмосферским условима као што су директно сунчево светло или киша итд. Никада не користите производ у влажним условима.
8. Периодично проверите стање напојног кабла. Ако је кабл за напајање оштећен, производ треба окренути на локацију професионалне услуге која треба заменити како би се избегле опасне ситуације.
9. Не користите производ са оштећеним каблом за напајање или ако је пао или оштећен на било који други начин или ако не ради исправно. Не покушавајте сами

поправити производ, јер може довести до струјног удара. Увек окрените оштећен уређај на професионалну локацију за поправку. Све поправке могу обављати само овлашћени стручњаци. Поправка која је направљена неправилно може изазвати опасне ситуације за корисника.

10. Не ставите производ на или близу врућих или топлих површина или кухињских апарата као што су електрична пећница или плински горионик.

11. Не користите производ близу врелог материјала.

12. Не дозволите да кабл виси преко ивице бројача или додирује вруће површине.

13. Не остављајте производ прикључен на извор напајања без надзора. Чак и када је употреба прекинута кратко време, искључите га из мреже, искључите напајање.

14. Да би се обезбедила додатна заштита, препоручује се уградња уређаја за остатке (РЦД) у струјном склопу, при чему резидуална струја није већа од 30 mA. Обратите се стручном стручњаку о овом питању.



15. Не користите овај уређај близу воде, нпр. : под тушем, у кади или изнад судопера напуњен водом.

16. Ако користите уређај у купатилу након употребе, уклоните утичницу из утичнице, јер близина воде представља ризик, чак и ако је уређај искључен.

17. Немојте дозволити да се уређај или исправљач мокра. Ако уређај пада у воду, одмах извадите утичницу или адаптер за напајање из утичнице. Ако се уређај напаја, не стављајте руке у воду. Проверите да ли је уређај проверио квалификовани електричар пре него што га поново употребите.

18. Немојте додиривати уређај или адаптер за струју мокрим рукама.

19. Уређај мора бити искључен након сваке употребе.

20. Не остављајте уређај у зидну или напојну јединицу без надзора.

21. Ако уређај користи адаптер за напајање, немојте га покривати, јер то може довести до опасног пораста температуре и може оштетити уређај. Увек прикључите кабл за напајање на уређај, а затим прикључите адаптер за напајање у утичницу.

22. Држите уређај ван домашаја деце. Употребу уређаја од стране деце морају се надгледати одрасли.

23. Кабл за напајање не сме да додирне вруће делове уређаја и не сме се налазити у близини других извора топлоте.

24. Немојте омотати електрични кабл око уређаја.

25. Немојте користити коса за косу у купатилу.

26. Немојте уклањати прашину или страну тело са унутрашње стране исправљача косу помоћу оштрих предмета.

27. Не користите на отвореном или где се користе аеросоли или где се кисеоник примењује.

28. Немојте покривати гвожђе за косу, може изазвати акумулацију топлоте у унутрашњости и може проузроковати оштећења или пожар.

29. Косу за косу садрже запаљиве материјале. Не користите их док користите уређај.

30. Не користите уређај за људе који спавају.

31. Уређај се може испоручити само са напоном наведеним на кућишту.

32. Током рада, не постављајте уређај на влажне површине или одећу.
33. Након употребе, искључите и искључите уређај. Сачекајте док се уређај не охлади пре складиштења.
34. Током рада керамичке плоче загревају на високим температурама. Немојте додиривати вруће делове крављег гвожђа за косу и не дозволити додир са кожом главе, јер може изазвати опекотине
35. Уређај није дизајниран да ради са спољним распоређивачима или засебним системом даљинског управљача.

ОПИС УРЕЂАЈА

- | | |
|--------------------------------------|---|
| 1. Дугме за укључивање / искључивање | 2. Подешавање температуре +/- тастери 130°C - 190 °C... - 230°C |
| 3. Ручка | 4. Плав ЛЦД екран |
| 5. Закључати | 6. Силиконски хладни савети на додир |
| 7. Плоче од титанијума | 8. Станите |

УПОТРЕБА УРЕЂАЈА

Да бисте постигли најбоље резултате у исправљању косе, користите уређај на испраној, четканој и сувој коси. Да бисте спречили оштећење косе, обавезно користите исправну поставку температуре за свој тип косе.

1. Пре покретања уређаја, електричну жицу треба потпуно одмотати.
2. Уметните утикач у утичницу.
3. Притисните типку за укључивање / искључивање (1) док се јединица не укључи и не засвијетли ЛЦД екран.
4. Подесите температуру помоћу тастера за температуру (2). За време загревања ЛЦД екран ће пулсирати од 0 до 5 плавих линија све док се не постигне жељена температура. Када апарат достигне жељену температуру, пулсирање ће престати и приказаће се свих 5 линија. Сачекајте 15 секунди да апарат достигне своју радну температуру.
5. Полазећи од врха главе одаберите мали прамен косе и исправите га и чешљајте.
6. Затим је ставите између плоча (7)
7. Полако се одмичите у смеру од корена до крајева косе.

НАПОМЕНА: Уређај је врућ током рада. Не дирајте плоче на власиште или руке.

8. Поновите са следећим праменом док се сви тракови за косу не растегну.
9. Сачекајте да се коса охлади и чешљајте их.
10. Након завршетка радова искључите исправљач. Притисните тастер за укључивање / искључивање (1) и држите га око 3 секунде док се ЛЦД екран не искључи. Затим ископчајте кабл за напајање из утичнице.

АУТОМАТСКА БЕЗБЕДНОСТ БЕЗБЕДНОСТИ

Након отприлике једног сата, уређај ће се аутоматски искључити. Да бисте поново активирали уређај, притисните тастер за укључивање / искључивање (1).

ХИНГЕ ЛОЦК

Овај уређај има прекидач за закључавање (5) за затварање ради лакшег складиштења. Да бисте фиксирали косу, једноставно стисните ручке (3) и гурните браву (5) у закључани положај. Да бисте откључали, пребаците браву (5) у положај за откључавање. НАПОМЕНА: Не загревајте уређај у закључаном положају.

ЧИШЋЕЊЕ

1. Пре чишћења, извадите утикач из утичнице и причекајте да се исправљач косе охлади.
2. Исправљач за косу треба очистити влажном крпом. Не потопите у воду или друге течности.
3. Не навијајте кабл за напајање уређаја.

ТЕХНИЧКИ ПОДАЦИ

Напон: 220-240В ~ 50 / 60Хз

Снага: 55В

МАКС Снага: 500В



За заштиту животне средине: молимо вас да одвојите картонске кутије и пластичне кесе и одложите их у одговарајуће канте за смеће. Коришћени уређај треба да буде испоручен на наменске сакупљане тачке због оштрих компоненти, што може утицати на животну средину. Немојте одлагати овај уређај у заједничку корпу за отпатке.

SIKKERHEDSBETINGELSER VIGTIGE INSTRUKTIONER VEDRØRENDE SIKKERHEDSVEJLEDNING

Læs venligst omhyggeligt og hold dig til fremtidige referencer

Garantibetingelserne er forskellige, hvis enheden bruges til kommercielt formål.

1. Ved at bruge produktet skal du læse omhyggeligt og altid overholde nedenstående anvisninger. Fabrikanten er ikke ansvarlig for eventuelle skader på grund af misbrug.
2. Produktet må kun bruges indendørs. Brug ikke produktet til noget formål, der ikke er kompatibelt med dets anvendelse.
3. Den gældende spænding er 220-240 V, ~ 50 / 60Hz. Af sikkerhedsmæssige grunde er det ikke hensigtsmæssigt at tilslutte flere enheder til et stikkontakt.
4. Vær forsigtig, når du bruger omkring børn. Lad ikke børnene lege med produktet. Lad ikke børn eller personer, som ikke kender enheden, bruge den uden tilsyn.
5. ADVARSEL: Denne enhed kan anvendes af børn over 8 år og personer med nedsat fysisk, sensorisk eller mental kapacitet eller personer uden erfaring eller kendskab til enheden, kun under tilsyn af en person, der er ansvarlig for deres sikkerhed, eller hvis de blev instrueret om sikker brug af enheden og er opmærksomme på de farer, der er forbundet med dets drift. Børn skal ikke lege med enheden. Rengøring og vedligeholdelse af apparatet bør ikke udføres af børn, medmindre de er over 8 år, og disse aktiviteter udføres under tilsyn.
6. Hvis du er færdig med at bruge produktet, skal du altid huske at tage stikket forsigtigt ud af stikkontakten, der holder stikket ud med hånden. Træk aldrig strømkablet !!!
7. Under aldrig strømkablet, stikket eller hele enheden i vandet. Udsæt aldrig produktet under de atmosfæriske forhold som direkte sollys eller regn osv. Brug aldrig produktet under fugtige forhold.
8. Kontrollér strømkabelens tilstand. Hvis strømkablet er beskadiget, skal produktet drejes til et professionelt servicested, der skal udskiftes for at undgå farlige situationer.
9. Brug aldrig produktet med et beskadiget strømkabel, eller hvis det blev tabt eller beskadiget på nogen anden måde, eller hvis det ikke fungerer korrekt. Forsøg ikke at reparere det defekte produkt selv, da det kan føre til elektrisk stød. Skift altid den skadede enhed til en professionel serviceplacering for at reparere den. Alle reparationer kan kun udføres af autoriserede servicepersonale. Den reparation, der blev udført forkert, kan medføre farlige situationer for brugeren.
10. Udsæt aldrig produktet på eller tæt på de varme eller varme overflader eller køkkenudstyr som den elektriske ovn eller gasbrænder.
11. Brug aldrig produktet tæt på brændbare stoffer.
12. Lad ikke ledningen hænge over kanten af tælleren eller røre varme overflader.
13. Lad aldrig produktet forbinde til strømkilden uden tilsyn. Selv når brugen afbrydes i kort tid, skal du slukke for den fra netværket, tag stikket ud af stikkontakten.
14. Ved at give yderligere beskyttelse anbefales det at installere reststrømmenheden (RCD) i strømkredsløbet, med reststrøm ikke mere end 30 mA. Kontakt professionel



elektriker i denne sag.

15. Brug aldrig denne enhed tæt på vand, fx .: Under bad, i badetube eller over vask fyldt med vand.

16. Hvis du bruger enheden i badeværelset efter brug, skal du tage stikket ud af stikkontakten, fordi vand nærhed udgør risiko, selvom enheden er slukket.

17. Lad ikke enheden eller strømforsyningen være våd. Hvis enheden falder i vand, skal du straks tage stikket eller strømadapteren ud af stikkontakten. Hvis enheden er tilsluttet, må du ikke lægge hænder i vandet. Få enheden kontrolleret af en autoriseret elektriker, inden du bruger den igen.

18. Rør ikke ved enheden eller strømforsyningen med våde hænder.

19. Enheden skal slukke efter hver brug.

20. Forlad ikke apparatet til stikkontakten eller strømforsyningen uden opsyn.

21. Hvis enheden bruger en strømadapter, må den ikke dækkes, da det kan forårsage en farlig temperaturstigning og kan beskadige enheden. Tilslut altid netadapterkablet til enheden, og tilslut derefter netadapteren til stikkontakten.

22. Hold enheden utilgængelig for børn. Brug af enhederne af børn skal overvåges af voksne.

23. Strømledningen må ikke berøre varme dele af enheden og bør ikke være placeret i nærheden af andre varmekilder.

24. Sæt ikke elektrisk ledning rundt om enheden.

25. Brug ikke et hår krøllejern i badet.

26. Fjern ikke støv eller fremmedlegemer fra indersiden af hårrøret ved hjælp af skarpe genstande.

27. Brug ikke udendørs eller hvor der anvendes aerosoler eller hvor der gives ilt.

28. Undgå at dække håret krøllejern, det kan forårsage opvarmning af varme i sit indre, og det kan forårsage skader eller ild.

29. Hårspray indeholder brændbare materialer. Anvend ikke dem, når du bruger enheden.

30. Brug ikke enheden til personer, der sover.

31. Enheden kan kun leveres med den spænding, der er angivet på huset.

32. Under drift må apparatet ikke anbringes på våde overflader eller tøj.

33. Efter brug skal du slukke og tage stikket ud af stikkontakten. Vent, indtil enheden køler ned før opbevaring.

34. Under driften opvarmes keramiske plader op til høje temperaturer. Rør ikke på varme dele af hårkronet og lad ikke hovedet være i kontakt med huden, da det kan forårsage forbrændinger

35. Enheden er ikke udformet til at fungere sammen med eksterne planlæggere eller separat fjernbetjeningssystem.

BESKRIVELSE AF ENHEDET

1. Tænd / sluk-knap

3. Håndtag

5. Lås

7. Titaniumplader

2. Temperaturindstilling +/- knapper 130°C - 190 °C... - 230°C

4. Blå LCD-skærm

6. Silikone cool touch tip

8. Stå

АНВЕНDELSE AF ENHEDEN

Brug en enhed på vasket, børstet og tørt hår for at opnå de bedste resultater inden for hårudjævning. For at forhindre hårskade skal du sørge for at bruge den rigtige temperaturindstilling til din hårtype.

1. Før enheden startes, skal den elektriske ledning være fuldt udrullet.
 2. Sæt stikket i stikket.
 3. Tryk på On / Off-knappen (1), indtil enheden tændes, og LCD-displayet lyser.
 4. Juster temperaturen ved hjælp af temperaturknapperne (2). Under opvarmningstiden pulserer LCD-temperaturvisningen fra 0 til 5 blå linjer, indtil den ønskede temperatur er nået. Når apparatet når den ønskede temperatur, stopper pulsen, og alle 5 linjer vises. Vent 15 sekunder for at lade apparatet nå sin arbejdstemperatur.
 5. Fra toppen af hovedet skal du vælge en lille hårstreng og rette den ud og kamme.
 6. Sæt det derefter mellem pladerne (7)
 7. Gå langsomt væk i retningen fra rødderne til hårets ender.
- BEMÆRK: Enheden er varm under drift. Rør ikke pladerne i hovedbunden eller hænderne.
8. Gentag med den næste streng, indtil alle hårbånd vil blive strakt.
 9. Vent, indtil håret er kølet af, og kam dem.
 10. Sluk glattejernet, når arbejdet er afsluttet. Tryk på On / Off-knappen (1), og hold den nede i ca. 3 sekunder, indtil LCD-displayet slukker. Tag derefter netledningen ud af stikkontakten.

AUTOMATISK SIKKERHEDSLUKNING

Efter cirka en time lukker enheden automatisk sig selv. For at genaktivere enheden skal du trykke på On / Off-knappen (1).

Hængslås

Denne enhed har en lukningskontakt (5) for at gøre det lettere at opbevare. For at låse glattejernet skal du blot trykke håndtagene (3) sammen og skubbe låsen (5) til den låste position. For at låse op skal du skifte låsen (5) til oplåsningsspositionen.

BEMÆRK: Opvarm ikke enheden i den låste position.

RENGØRING

1. Fjern rengøringsstikket fra stikkontakten og vent, indtil håret glatter af.
2. Hårudjævneren skal rengøres med en fugtig klud. Sænk ikke ned i vand eller andre væsker.
3. Løft ikke strømkablet til enheden.

TEKNISK DATA

Spænding: 220-240V ~ 50 / 60Hz

Effekt: 55W

MAX Effekt: 500W



Af hensyn til miljøet. Venligst overfør papemballage til affaldspapir. Hæld polyethylenposer (PE) i plastbeholderen. Slidt enhed skal returneres til det relevante punkt opbevaring, fordi det er farligt i enheden ingredienser kan udgøre en trussel for miljøet. Den elektriske enhed skal overleveres for at begrænse dets genanvendelse og brug. Hvis i enheden der er batterier, fjern dem og vende tilbage til punktet opbevares separat.

УКРАЇНСЬКА

ЗАГАЛЬНІ УМОВИ БЕЗПЕКИ. ВАЖЛИВА ІНФОРМАЦІЯ З ТЕХНІКИ БЕЗПЕКИ. УВАЖНО ПРОЧИТАЙТЕ І ЗБЕРЕЖІТЬ.

Умови гарантії інші, якщо пристрій використовується в комерційних цілях.

1. До початку використання пристрою прочитати інструкцію обслуговування і діяти за вказівками що містяться в ній. Виробник не несе відповідальності за шкоду заподіяну використанням пристрою не відповідно до його призначенням або його невідповідним обслуговуванням.

2. Пристрій служить тільки для домашнього використання. Не користуватися з іншою метою, що не відповідає його призначенням.

3. Пристрій треба підключити тільки до гнізда із заземленням 220-240 В змінного струму ~ 50/60 Гц. Для підвищення безпеки використання, до одного ланцюга струму не треба одночасно включати багато електричних пристроїв.

4. Треба дотримуватися особливої обережності під час використання пристрою, коли неподалік знаходяться діти. Не треба допускати дітей до розваг з пристроєм, або осіб

не ознайомлених з пристроєм.

5. **ПОПЕРЕДЖЕННЯ.** Цей пристрій може використовуватися дітьми віком старше 8 років та особами з обмеженими фізичними, чуттєвими або розумовими можливостями або особами, які не мають досвіду або знань про пристрій, якщо це здійснюється під наглядом особи, відповідальної за їхню безпеку або надали їм вказівки щодо безпечного використання пристрою та усвідомлюють небезпеку, пов'язану з його використанням. Діти не повинні гратися з пристроєм. Чищення та підтримка пристрою не повинна здійснюватися дітьми, якщо вони не старше 8 років і підлягають нагляду.

6. Завжди після закінчення використання, видали штепсель з гнізда яке живить, притримуючи гніздо рукою. НЕ тягнути за мережний кабель.

7. Не занурюй кабель, штепсель, також весь пристрій у воду або іншу рідину. Чи не піддавай пристрій дії атмосферних умов (дощу, сонця та ін.), не користуйся в умовах підвищеної вологості (ванні кімнати, вологі літні будиночки).

8. Періодично перевіряй стан кабеля живлення. Якщо кабель живлення пошкоджений, його повинна замінити спеціалізована ремонтна майстерня для уникнення загрози.

9. Не використовуй пристрій з пошкодженим кабелем живлення або коли пристрій впав або був пошкоджений будь-яким іншим чином або неправильно працює. Не здійснюй ремонт пристрою самостійно, так як це загрожує ураженням струмом. Пошкоджений пристрій передай в відповідну сервісну точку для перевірки або здійснення ремонту. Всі ремонти можуть здійснювати тільки сервісні точки, у яких є на це право.

Неправильно здійснений ремонт може спричинити серйозну загрозу для користувача.

10. Треба встановлювати пристрій на холодній, стійкій, рівній поверхні, далеко від нагрівальної кухонної техніки такої як: електрична плита, газовий пальник і ін.

11. Не користуйся пристроєм поблизу легкозаймистих матеріалів.

12. Кабель живлення не може висіти за краєм столу або торкатися до гарячих поверхонь.

13. Не залишай пристрій увімкнений в гніздо без нагляду.

14. Для додаткового захисту рекомендується встановити в мережі пристрій захисного відключення (УЗО) з номінальним диференціальним струмом не більше 30 мА. Для установки, будь ласка, зверніться до кваліфікованого електрика.

15. Не використовуйте пристрій біля води, наприклад, у душі, у ванній або над умивальником з водою.

16. Коли пристрій використовується у ванній кімнаті, після його використання витягніть штепсель із розетки, оскільки поблизу води це загроза, навіть якщо пристрій вимкнено.

17. Не дозволяйте пристрою чи адаптеру намокнути. Якщо пристрій потрапить у воду, негайно витягніть штепсель або адаптер з розетки. Не торкайтеся руками води, коли пристрій під'єднано до електромережі. Перед повторним використанням його необхідно перевірити кваліфікованим електриком.

18. Не торкайтеся пристрою або адаптеру мокрими руками.

19. Пристрій повинен бути вимкнений щоразу, коли ви його покладете.

20. Ніколи не залишайте пристрій або адаптер підключеним до розетки без нагляду.

21. Якщо пристрій використовує джерело живлення, не покривайте його, оскільки це може призвести до небезпечного підвищення температури та пошкодження пристрою. Завжди спочатку вставте вилку у розетку живлення в пристрій, а потім - у основну розетку живлення.
22. Закріпіть пристрій у місцях, недоступних для дітей. Використання пристрою дітьми повинно контролюватися дорослими.
23. Шнур живлення не повинен торкатися гарячих частин пристрою і не повинен бути поблизу інших джерел тепла.
24. Не обмотуйте пристрій електричним кабелем.
25. Не використовуйте пристрій під час купання.
26. Не знімайте пил та сторонні предмети зсередини пристрою, використовуючи гострі предмети.
27. Не використовуйте пристрій на відкритому повітрі, на вулиці або там, де використовуються аерозольні продукти, або в місці введення кисню. Під час роботи пристрій стає гарячим. Не встановлюйте пристрій поблизу легкозаймистих матеріалів.
28. Не накривайте пристрій, оскільки це може спричинити нагрівання, пошкодження та пожежу.
29. Лак для волосся та спреї містять легкозаймисті речовини. Не використовуйте їх під час використання пристрою.
30. Пристрій не повинен використовуватися людьми, які сплять.
31. Пристрій може житися лише напругою, вказаною на корпусі.
32. Під час роботи не кладіть пристрій на мокру поверхню чи одяг.
33. Після використання вимкніть пристрій з мережі та дайте йому охолонути, перш ніж поставити його на зберігання.
34. Під час роботи плити нагрівають до високої температури. Не торкайтесь гарячих частин пристрою голими руками та не дозволяйте контакту зі шкірою голови, оскільки це може спричинити опіки.
35. Пристрій не призначений для роботи з зовнішніми перемикачами часу або окремою системою дистанційного керування.

ОПИС ПРИСТРОЮ

1. Кнопка включення / вимкнення
2. Налаштування температури +/- кнопки 130°C - 190 °C... - 230°C
3. Ручка
4. Синій РК-дисплей
5. Замок
6. Силіконові прохолодні поради на дотик
7. Титанові пластини
8. Встаньте

ВИКОРИСТАННЯ ПРИСТРОЮ

- Щоб досягти найкращих результатів у випрямленні волосся, використовуйте прилад на вимитих, розчесаних та сухих волоссях. Щоб запобігти пошкодженню волосся, переконайтеся, що ви користуєтесь правильною температурою для вашого типу волосся.
1. Перед запуском пристрою електричний провід слід повністю розкрутити.
 2. Вставте вилку в розетку.
 3. Натискайте кнопку включення / вимкнення (1), поки пристрій не увімкнеться і не загориться РК-дисплей.
 4. Відрегулюйте температуру за допомогою кнопок температури (2). Під час нагрівання РК-дисплей температури буде пульсувати від 0 до 5 синіх ліній, поки не буде досягнута бажана температура. Коли прилад досягне бажаної температури, пульс припиниться, і

всі 5 рядків будуть відображені. Зачекайте 15 секунд, щоб прилад досяг його робочої температури.

5. Починаючи з верхньої частини голови вибирайте невелику пасмо волосся і випрямляйте її і розчісуйте.

6. Потім покладіть його між пластинами (7)

7. Повільно відсуньтеся у напрямку від коренів до кінчиків волосся.

ПРИМІТКА: Пристрій гаряче під час роботи. Не торкайтеся пластин до шкіри голови або рук.

8. Повторіть з наступною пасмом, поки всі пасмо волосся не будуть розтягнуті.

9. Зачекайте, поки волосся охолонуть, і розчісайте їх.

10. Закінчивши роботу, вимкніть випрямляч. Натисніть кнопку включення / вимкнення (1) і потримайте її близько 3 секунд, поки РК-дисплей не вимкнеться. Потім від'єднайте шнур живлення від розетки.

АВТОМАТИЧНЕ ЗАБЕЗПЕЧЕННЯ БЕЗПЕКИ

Приблизно через одну годину пристрій автоматично відключиться. Щоб знову активувати пристрій, натисніть кнопку включення / вимкнення (1).

ПІДКЛЮЧЕННЯ

Цей пристрій має перемикач блокування замикання (5) для полегшення зберігання. Щоб зафіксувати випрямляч для волосся, просто стисніть ручки (3) і натисніть фіксатор (5) у заблоковане положення. Щоб розблокувати, перемикніть замок (5) у положення розблокування.

ПРИМІТКА: Не нагрівайте пристрій у заблокованому положенні.

ОЧИЩЕННЯ

1. Перед чищенням вийміть вилку з розетки і зачекайте, поки випрямляч волосся охолоне.

2. Випрямляч для волосся слід очистити вологою ганчіркою. Не занурюйте у воду чи інші рідини.

3. Не намотуйте кабель живлення на пристрій.

ТЕХНІЧНІ ДАНІ

Напруга: 220-240В ~ 50 / 60Гц

Потужність: 55 Вт

MAX Потужність: 500 Вт



У інтересах навколишнього середовища. Будь ласка, віддайте картонну упаковку в місце збору мукулатури.

Політиленові мішки (PE) викинути в смітник для пластику. Відпрацьований пристрій повинен бути відправлений у відповідну точку зберігання, тому що в пристрої є небезпечні інгредієнти, які можуть становити загрозу навколишньому середовищу. Електричний пристрій потрібно повернути так, щоб обмежити його повторне використання. Якщо у пристрої є батарейки, то потрібно їх витягнути і віддати до відповідного пункту.

ITALIANO

CONDIZIONI DI SICUREZZA ISTRUZIONI IMPORTANTI SULLA SICUREZZA DELL'USO LEGGERE ATTENTAMENTE E CONSERVARE PER FUTURE RIFERIMENTI

1. Prima di utilizzare il prodotto, leggere attentamente e rispettare sempre le seguenti istruzioni. Il produttore non è responsabile per eventuali danni dovuti a qualsiasi uso improprio.
2. Il prodotto deve essere utilizzato solo al chiuso. Non utilizzare il prodotto per altri scopi che non sono conformi all'uso previsto.
3. La tensione applicabile è 220-240 V, ~ 50 / 60Hz. Per motivi di sicurezza non è opportuno collegare più dispositivi a una presa di corrente.
4. Si prega di essere prudenti quando si utilizza in giro per i bambini. Non lasciare che i bambini giochino con il prodotto. Non permettere a bambini o persone che non conoscono il prodotto di usarlo senza supervisione.
5. **AVVERTENZA:** questo prodotto può essere utilizzato da bambini di età superiore a 8 anni e persone con ridotte capacità fisiche, sensoriali o mentali o persone senza esperienza o conoscenza del prodotto, solo sotto la supervisione di una persona responsabile della loro sicurezza, o se sono stati istruiti sull'uso sicuro del prodotto e sono consapevoli dei pericoli associati al suo funzionamento. I bambini non dovrebbero giocare

con il prodotto. La pulizia e la manutenzione del dispositivo non devono essere eseguite dai bambini, a meno che non abbiano superato gli 8 anni di età e queste attività siano svolte sotto supervisione.

6. Dopo aver terminato di utilizzare il prodotto, ricordarsi sempre di rimuovere delicatamente la spina dalla presa di corrente tenendo la presa con la mano. Non tirare mai il cavo di alimentazione !!!

7. Non mettere mai il cavo di alimentazione, la spina o l'intero dispositivo in acqua. Non esporre mai il prodotto alle condizioni atmosferiche quali luce diretta del sole o pioggia, ecc. Non utilizzare mai il prodotto in condizioni di umidità.

8. Controllare periodicamente le condizioni del cavo di alimentazione. Se il cavo di alimentazione è danneggiato deve essere sostituito in un luogo di assistenza professionale, per evitare situazioni pericolose.

9. Non utilizzare mai il prodotto con un cavo di alimentazione danneggiato o se è stato caduto o danneggiato in altro modo o se non funziona correttamente. Non tentare di riparare da soli il prodotto difettoso perché può provocare scosse elettriche. Restituire sempre il dispositivo danneggiato in un luogo di assistenza professionale per ripararlo. Tutte le riparazioni possono essere eseguite solo da professionisti del servizio autorizzati. La riparazione eseguita in modo errato può causare situazioni pericolose per l'utente.

10. Posizionare l'apparecchio su una superficie piana e stabile, lontano da apparecchi di riscaldamento come: fornello elettrico, fornello a gas, ecc.

11. Non utilizzare l'apparecchio vicino a materiali infiammabili.

12. Non lasciare che il cavo penda sul bordo del contatore o tocchi superfici calde.

13. Non lasciare mai il prodotto collegato alla fonte di alimentazione senza supervisione. Anche quando l'uso viene interrotto per un breve periodo, spegnerlo dalla rete, scollegare l'alimentazione.

14. Per fornire una protezione aggiuntiva, si consiglia di installare un dispositivo di corrente residua (RCD) nel circuito di potenza, con una corrente residua non superiore a 30 mA.

Contattare un elettricista professionista in questa materia.



15. Non utilizzare mai questo prodotto vicino all'acqua, ad esempio sotto la doccia, nella vasca da bagno o sopra il lavandino pieno d'acqua.

16. Se si utilizza il prodotto in bagno, dopo l'uso rimuovere la spina di alimentazione dalla presa perché la vicinanza dell'acqua presenta rischi, anche se il dispositivo è spento.

17. Non permettere che il prodotto o l'adattatore di alimentazione si bagnino. Se il prodotto cade in acqua, rimuovere immediatamente la spina di alimentazione o l'alimentatore dalla presa. Se il prodotto è alimentato, non mettere le mani in acqua. Far controllare il prodotto dall'elettricista qualificato prima di riutilizzarlo.

18. Non toccare il prodotto o l'alimentatore con le mani bagnate.

19. Il prodotto deve essere spento dopo ogni utilizzo.

20. Non lasciare mai incustodito il prodotto o l'adattatore collegato alla presa.

21. Se il prodotto utilizza un adattatore di corrente, non coprirlo, poiché ciò potrebbe causare un pericoloso aumento della temperatura e danneggiare il prodotto. Sempre, per prima cosa inserire la spina nella presa di alimentazione del prodotto e quindi

l'alimentazione alla presa di corrente.

22. Tenere il prodotto fuori dalla portata dei bambini. L'utilizzo del prodotto da parte dei bambini deve essere supervisionato dagli adulti.

23. Il cavo di alimentazione non deve toccare parti calde del prodotto e non deve essere posizionato vicino ad altre fonti di calore.

24. Non avvolgere il cavo elettrico intorno al prodotto.

25. Non usare piastara per capelli nella vasca da bagno.

26. Non rimuovere polvere o corpi estranei dall'interno della piastra per capelli con oggetti appuntiti.

27. Non utilizzare il prodotto all'esterno, all'aperto o dove vengono utilizzati prodotti aerosol o dove viene somministrato ossigeno. Durante il funzionamento, l'apparecchio diventa caldo. Non posizionare l'apparecchio vicino a materiali infiammabili.

28. Non coprire il prodotto perché potrebbe causare accumulo di calore, danni o incendi.

29. *Gli spray per capelli contengono materiali infiammabili. Non applicarli mentre si utilizza il dispositivo.*

30. Non utilizzare il prodotto su persone che stanno dormendo.

31. Il prodotto può essere alimentato solo dalla tensione indicata sulla sua custodia.

32. Durante il funzionamento, non posizionare l'apparecchio su una superficie bagnata o sui vestiti.

33. Dopo l'uso, spegnere l'apparecchio dalla rete elettrica e lasciarlo raffreddare prima di riporlo.

34. Durante il funzionamento, le piastrelle di ceramica si riscaldano fino a temperature elevate. Non toccare le parti calde dell'apparecchio a mani nude e non consentire il contatto con il cuoio capelluto, poiché potrebbe causare ustioni.

35. L'apparecchio non è progettato per funzionare con interruttori orari esterni o sistemi di controllo remoto separati.

DESCRIZIONE DEL DISPOSITIVO

- | | |
|---|---|
| 1. Pulsante di accensione / spegnimento | 2. Pulsanti +/- di impostazione della temperatura 130°C - 190 °C... - 230°C |
| 3. Maniglia | 4. Display LCD blu |
| 5. Blocco | 6. Suggestori per un tocco cool in silicone |
| 7. Lastre di titanio | 8. Stand |

USANDO IL DISPOSITIVO

Per ottenere i migliori risultati nella stiratura dei capelli, utilizzare un dispositivo su capelli lavati, spazzolati e asciutti. Per prevenire danni ai capelli, assicurarsi di utilizzare la corretta impostazione della temperatura per il tuo tipo di capelli.

1. Prima di avviare il dispositivo, il cavo elettrico deve essere completamente srotolato.
2. Inserire la spina nella presa.
3. Premere il pulsante On / Off (1) finché l'unità non si accende e il display LCD si illumina.
4. Regolare la temperatura usando i pulsanti della temperatura (2). Durante il tempo di riscaldamento, il display LCD della temperatura pulserà da 0 a 5 linee blu fino al raggiungimento della temperatura desiderata. Quando l'apparecchio raggiunge la temperatura desiderata, le pulsazioni si fermeranno e verranno visualizzate tutte e 5 le linee. Attendere 15 secondi per consentire all'apparecchio di raggiungere la temperatura di lavoro.
5. Partendo dalla parte superiore della testa, scegli una piccola ciocca di capelli, raddrizzala e pettina.
6. Quindi inserirlo tra le piastre (7)
7. Allontanati lentamente nella direzione dalle radici alle punte dei capelli.

NOTA: il dispositivo è caldo durante il funzionamento. Non toccare le piastre sul cuoio capelluto o sulle mani.

8. Ripetere con il filo successivo fino a quando tutte le fasce per capelli saranno stirate.

9. Attendere che i capelli si raffreddino e pettinarli.

10. Al termine del lavoro, spegnere la piastra. Premere il pulsante On / Off (1) e tenerlo premuto per circa 3 secondi fino allo spegnimento

del display LCD. Quindi scollegare il cavo di alimentazione dalla presa.

SPEGNIMENTO AUTOMATICO DI SICUREZZA

Dopo circa un'ora, il dispositivo si spegnerà automaticamente. Per riattivare il dispositivo, premere il pulsante On / Off (1).

BLOCCO CERNIERA

Questo dispositivo ha un interruttore di blocco chiusura (5) per facilitare la memorizzazione. Per bloccare la piastra per capelli, è sufficiente stringere le maniglie (3) insieme e spingere il blocco (5) in posizione bloccata. Per sbloccare, spostare il blocco (5) in posizione di sblocco.

NOTA: non riscaldare il dispositivo in posizione di blocco.

PULIZIA

1. Prima di pulire, rimuovere la spina dalla presa e attendere che la piastra per capelli si raffreddi.
2. La piastra per capelli deve essere pulita con un panno umido. Non immergere in acqua o altri liquidi.
3. Non avvolgere il cavo di alimentazione del dispositivo.

DATI TECNICI

Voltaggio: 220-240 V ~ 50/60 Hz

Potenza: 55W

MAX Potenza: 500W



Prendersi cura dell'ambiente

Gli imballi di cartone devono essere smaltiti nel contenitore per la carta. I sacchetti di polietilene (PE) vanno gettati nel contenitore per la plastica. L'apparecchio usato deve essere rottamato presso un centro di raccolta autorizzato, poiché contiene elementi pericolosi che potrebbero costituire una minaccia per l'ambiente. I dispositivi elettrici devono essere resi al fine di evitare il loro riutilizzo. Se il dispositivo contiene una batteria, deve essere rimossa e smaltita separatamente in un punto di raccolta. Non gettare l'apparecchio nei contenitori dei rifiuti urbani!

(AR) عربي

شروط السلامة تعليمات مهمة حول سلامة الاستخدام ، يرجى القراءة بعناية والاحتفاظ بها للرجوع إليها في المستقبل

تختلف شروط الضمان إذا تم استخدام الجهاز لأغراض تجارية

قبل استخدام المنتج ، يرجى القراءة بعناية والامتنال دائماً للإرشادات التالية. الشركة المصنعة ليست مسؤولة عن أي أضرار ناتجة عن أي سوء استخدام

المنتج يستخدم فقط في الداخل. لا تستخدم المنتج لأي غرض لا يتوافق مع تطبيقه-2

الجهد المطبق هو 220-240 فولت ، ~ 50/60 هرتز. لأسباب تتعلق بالسلامة ، ليس من المناسب 3 توصيل أجهزة متعددة بأخذ طاقة واحد

يرجى توخي الحذر عند الاستخدام حول الأطفال. لا تدع الأطفال يلعبون بالمنتج. لا تدع الأطفال أو. 4 الأشخاص الذين لا يعرفون الجهاز لاستخدامه دون إشراف

تحذير: يمكن استخدام هذا الجهاز من قبل الأطفال الذين تزيد أعمارهم عن 8 سنوات والأشخاص الذين يعانون من ضعف القدرات الجسدية أو الحسية أو العقلية ، أو الأشخاص الذين ليس لديهم خبرة أو معرفة بالجهاز ، فقط تحت إشراف شخص مسؤول عن سلامتهم ، أو إذا تم إرشادهم بشأن الاستخدام الآمن للجهاز وكانوا على دراية بالمخاطر المرتبطة بتشغيله. يجب ألا يلعب الأطفال بالجهاز. لا ينبغي أن يقوم الأطفال بتنظيف الجهاز وصيانته ، إلا إذا كان عمرهم أكبر من 8 سنوات ويتم تنفيذ هذه الأنشطة تحت إشراف

بعد الانتهاء من استخدام المنتج ، تذكر دائماً إزالة القابض برفق من مأخذ التيار الكهربائي الذي يمسك 6. !!! المنفذ بيدك. لا تسحب كابل الطاقة أبداً

لا تضع كابل الطاقة أو القابض أو الجهاز بأكمله في الماء أبداً. لا تعرض المنتج أبداً للظروف الجوية-7. مثل ضوء الشمس المباشر أو المطر وما إلى ذلك. لا تستخدم المنتج أبداً في الظروف الرطبة

افحص حالة كبل الطاقة بشكل دوري. في حالة تلف كبل الطاقة ، يجب تحويل المنتج إلى موقع خدمة 8. احترافي لاستبداله لتجنب المواقف الخطرة

لا تستخدم المنتج أبداً مع كبل طاقة تالف أو في حالة سقوطه أو تلفه بأي طريقة أخرى أو إذا كان لا 9- يعمل بشكل صحيح. لا تحاول إصلاح المنتج المعيب بنفسك لأنه قد يؤدي إلى حدوث صدمة كهربائية. قم

دائمًا بتحويل الجهاز التالف إلى موقع خدمة احترافي لإصلاحه. لا يمكن إجراء جميع الإصلاحات إلا بواسطة متخصصي الخدمة المعتمدين. قد يتسبب الإصلاح الذي تم بشكل غير صحيح في حدوث مواقف خطيرة للمستخدم.

- 10- لا تضع المنتج على أو بالقرب من الأسطح الساخنة أو الدافئة أو أدوات المطبخ مثل الفرن الكهربائي أو -الموقد الغازي.
11. لا تستخدم المنتج قريبًا من المواد القابلة للاحتراق.
12. لا تدع السلك يتدلى على حافة العداد أو تلمس الأسطح الساخنة.
13. لا تترك المنتج متصلًا بمصدر الطاقة دون إشراف. حتى عند انقطاع الاستخدام لفترة قصيرة ، قم .
14. بإيقاف تشغيله من الشبكة ، وافصل الطاقة في دائرة الطاقة ، مع تصنيف (RCD) من أجل توفير حماية إضافية ، يوصى بتثبيت جهاز بقايا التيار .
15. التيار المتبقي لا يزيد عن 30 ملي أمبير. اتصل كهربائيًا محترفًا في هذا الشأن لا تستخدم هذا الجهاز أبدًا بالقرب من الماء ، على سبيل المثال: تحت الدش أو في حوض الاستحمام أو فوق الحوض المملوء بالماء
16. في حالة استخدام الجهاز في الحمام بعد الاستخدام ، قم بإزالة قابس الطاقة من المقبس ، لأن قرب الماء . يمثل خطرًا ، حتى إذا تم إيقاف تشغيل الجهاز
17. لا تسمح للجهاز أو محول الطاقة للبلل. إذا سقط الجهاز في الماء ، فقم على الفور بإزالة قابس الطاقة أو محول الطاقة من المقبس. إذا كان الجهاز يعمل بالطاقة ، فلا تضع يديك في الماء. افحص الجهاز بواسطة كهربائي مؤهل قبل استخدامه مرة أخرى
18. لا تلمس الجهاز أو محول الطاقة ويداك مبتلنان.
19. يجب إيقاف تشغيل الجهاز بعد كل استخدام
20. لا تترك الوحدة على مقبس الحائط أو وحدة الإمداد بالطاقة دون رقابة.
21. إذا كان الجهاز يستخدم محول طاقة ، فلا تقم بتغطيته ، لأن ذلك قد يتسبب في ارتفاع خطير في درجة الحرارة ويمكن أن يتلف الجهاز. قم دائمًا بتوصيل كابل محول الطاقة بالجهاز ، ثم قم بتوصيل محول الطاقة بمقبس الطاقة
22. احتفظ بالجهاز بعيدًا عن متناول الأطفال. يجب أن يكون استخدام الأطفال للأجهزة تحت إشراف الكبار .
23. يجب ألا يلمس سلك الطاقة الأجزاء الساخنة من الجهاز ولا يجب وضعه بالقرب من مصادر الحرارة . الأخرى
24. لا تلف الكابلات الكهربائية حول الجهاز .
25. لا تستخدم الجهاز في الحمام .
26. لا تزيل الغبار أو الأجسام الغريبة من داخل مكواة الشعر باستخدام أدوات حادة .
27. لا تستخدم في الهواء الطلق أو حيث يتم استخدام الهباء الجوي أو حيث يتم إعطاء الأكسجين .
28. لا تقم بتغطية الجهاز ، فقد يتسبب ذلك في تراكم الحرارة في داخله وقد يتسبب ذلك في حدوث تلف أو نشوب حريق
29. تحتوي بخاخات الشعر على مواد قابلة للاشتعال. لا تقم بتطبيقها أثناء استخدام الجهاز .
30. لا تستخدم الجهاز على من ينام .
31. لا يمكن إمداد الجهاز إلا بالجهد المحدد على الغلاف .
32. أثناء التشغيل ، لا تضع الجهاز على الأسطح المبللة أو الملابس .
33. بعد الاستخدام ، أوقف تشغيل الوحدة وافصلها. انتظر حتى يبرد الجهاز قبل تخزينه .
- 34- يتم تسخين الصفائح الخزفية أثناء التشغيل لدرجة حرارة عالية. لا تلمس الأجزاء الساخنة من مكواة تجعيد الشعر ولا تسمح بملامسة جلد الرأس لأنها قد تسبب الحروق
35. الجهاز غير مصمم للعمل مع أجهزة جدولة خارجية أو نظام تحكم عن بعد منفصل .



- وصف الجهاز
 زر تشغيل / إيقاف 2. ضبط درجة الحرارة +/- أزرار 130 درجة مئوية - 190 درجة مئوية ... - 230 درجة مئوية 1.
 زرقاء 5. قفل LCD مقيض 4. شاشة 3.
 نصائح ذات ملمس بارد من السيليكون 7. ألواح التيتانيوم 8. الوقوف 6.

- استخدام الجهاز
 لتحقيق أفضل النتائج في تلميس الشعر ، استخدمي الجهاز على الشعر المغسول والمفرش والجاف. لمنع تلف الشعر ، تأكد من استخدام إعداد درجة الحرارة الصحيح لنوع شعرك
 قبل بدء تشغيل الجهاز ، يجب أن يكون السلك الكهربائي مفتوحًا بالكامل 1.
 أدخل القابس في المقيس 2.
 LCD. اضغط على زر تشغيل / إيقاف 1) حتى يتم تشغيل الوحدة وتضيء شاشة 3.
 من 0 إلى 5 خطوط زرقاء LCD اضبط درجة الحرارة باستخدام أزرار درجة الحرارة 2). أثناء وقت التسخين ، ستنبض شاشة عرض درجة حرارة شاشة 4.
 حتى الوصول إلى درجة الحرارة المطلوبة. عندما يصل الجهاز إلى درجة الحرارة المطلوبة ، سيتوقف النبض وسيتم عرض جميع الخطوط الخمسة. انتظر 15 ثانية للسماح للجهاز بالوصول إلى درجة حرارة عمله
 بدءاً من أعلى الرأس ، اختر خصلة صغيرة من الشعر وقم بفردها ومشطها 5.
 (ثم ضعه بين اللوحات) 6. 7.
 تحرك ببطء في الاتجاه من الجذور إلى نهايات الشعر 7.
 ملاحظة: الجهاز ساخن أثناء التشغيل. لا تلمس اللوحات لفروة الرأس أو اليدين
 كرري العملية مع الخصلة التالية حتى يتم شد كل الأربطة 8.
 انتظري حتى يبرد الشعر ومشطه 9.
 بعد الانتهاء من العمل ، قم بإيقاف تشغيل جهاز التلميس. اضبط على زر تشغيل / إيقاف 1) واستمر في الضغط عليه لمدة 3 ثوانٍ حتى تنطفئ شاشة 10.
 ثم افصل سلك الطاقة من مأخذ التيار LCD.

إيقاف تشغيل تلقائي للسلامة
 (بعد حوالي ساعة ، سيغلق الجهاز نفسه تلقائيًا. لإعادة تنشيط الجهاز ، اضغط على زر التشغيل / الإيقاف) 1)

قفل المفصلة
 يحتوي هذا الجهاز على مفتاح قفل للإغلاق 5) لتسهيل التخزين. لقفل مكواة فرد الشعر ، اضغطي ببساطة على المقيضين 3) (معًا وادفع القفل 5) إلى وضع القفل. لفتح القفل ، قم بتبديل القفل 5) إلى وضع الفتح
 ملاحظة: لا تقم بتسخين الجهاز في وضع القفل

- تنظيف
 قبل التنظيف ، انزع القابس من المقيس وانتظر حتى يبرد مكواة الشعر 1.
 يجب تنظيف ملمس الشعر بقطعة قماش مبللة. لا تغمر في الماء أو السوائل الأخرى 2.
 لا تقم بلف كابل الطاقة بالجهاز 3.

معلومات تقنية
 الجهد: 220-240 فولت ~ 50/60 هرتز
 الطاقة: 55 واط ماكس الطاقة: 500 واط

يرجى نقل عيوب الورق المقوى إلى نفايات الورق. اسكب أكياس البولي إيثيلين في الحاوية البلاستيكية
 يجب إعادة الجهاز البالي إلى نقطة تخزين مناسبة لأنه خطير في الجهاز
 قد تشكل المكونات تهديدًا للبيئة. يجب تسليم الجهاز الكهربائي للحد
 فعليك إخراجها وإعطائها إلى النقطة المخزنة بشكل منفصل ، إعادة استخدامها واستخدامها. إذا كان هناك بطاريات في الجهاز

